

INSPIRON™

PRŮVODCE INSTALACÍ
A NASTAVENÍM

DELL™
YOURS IS HERE

INSPIRON™

PRŮVODCE INSTALACÍ A NASTAVENÍM

Číslo modelu: Řada P10F

Číslo typu: P10F001; P10F002

Poznámky, upozornění a varování

 **POZNÁMKA:** POZNÁMKA označuje důležité informace, které pomáhají lepšímu využití počítače.

 **UPOZORNĚNÍ:** UPOZORNĚNÍ označuje nebezpečí poškození hardwaru nebo ztráty dat a popisuje, jak se lze problému vyhnout.

 **VAROVÁNÍ:** VAROVÁNÍ upozorňuje na možné poškození majetku a riziko úrazu nebo smrti.

Pokud jste si zakoupili počítač Dell™ řady n, odkazy na operační systémy Microsoft® Windows® nacházející se v tomto dokumentu nejsou platné.

Tento produkt používá technologii ochrany před kopírováním, která je chráněna americkými patenty a jinými právy na duševní vlastnictví společnosti Rovi Corporation. Zpětná analýza a dekompilace jsou zakázány.

Informace v tomto dokumentu se mohou bez předchozího upozornění změnit.

© 2010 Dell Inc. Všechna práva vyhrazena.

Jakákoliv reprodukce těchto materiálů bez písemného souhlasu společnosti Dell Inc. je přísně zakázána.

Ochranné známky použité v tomto textu: *Dell*, logo *DELL*, *YOURS IS HERE*, *Inspiron*, *Solution Station* a *DellConnect* jsou ochranné známky společnosti Dell Inc.; *Intel*, *Pentium*, a *Centrino* jsou registrované ochranné známky a *Core* je ochranná známka společnosti Intel Corporation ve Spojených státech amerických a dalších zemích; *Microsoft*, *Windows*, *Windows Vista* a logo tlačítka Start systému *Windows Vista* jsou buď ochranné nebo registrované ochranné známky společnosti Microsoft Corporation ve Spojených státech amerických nebo dalších zemích; *AMD*, *AMD Athlon*, *AMD Turion*, *AMD Phenom* a *ATI Mobility Radeon* jsou ochranné známky společnosti Advanced Micro Devices, Inc.; *Blu-ray Disc* je ochranná známka společnosti Blu-ray Disc Association; *Bluetooth* je registrovaná ochranná známka vlastněná společností Bluetooth SIG, Inc. a je používána společností Dell na základě licence.

V tomto dokumentu mohou být použity další ochranné známky a obchodní názvy buď s odkazem na právnické osoby a organizace, které uplatňují na dané ochranné známky a obchodní názvy nárok, nebo s odkazem na jejich produkty. Společnost Dell Inc. si nečiní nárok na jiné ochranné známky a obchodní názvy než své vlastní.

Obsah

Instalace a nastavení přenosného počítače Inspiron	7	Instalace softwaru pomocí aplikace Dell Digital Delivery	24
Před instalací	7	Použití přenosného počítače Inspiron	26
Připojení napájecího adaptéru	8	Pohled zprava	26
Připojení síťového kabelu (volitelné)	9	Pohled zleva	30
Stiskněte tlačítko napájení	10	Pohled zezadu	32
Nastavení operačního systému	11	Čelní pohled	33
Vytvoření média pro obnovení systému (doporučeno)	12	Stavové kontrolky a indikátory	34
Instalace karty SIM (volitelné)	14	Základna počítače a funkce klávesnice	36
Zapnutí nebo vypnutí bezdrátové sítě (volitelně)	16	Gesta dotykového panelu	38
Nastavení bezdrátového displeje (volitelně)	18	Tlačítka ovládání multimédií	40
Připojení k Internetu (volitelné)	20	Používání optické jednotky	42
		Funkce displeje	44

Obsah

Vyjmutí a výměna baterie	46	Diagnostický nástroj Dell Diagnostics	66
Softwarové funkce	48	Obnovení operačního systému	71
Dell DataSafe Online Backup	49	Obnovení systému	73
Dok Dell	50	Dell DataSafe Local Backup	74
Řešení potíží	52	Médium pro obnovení systému	77
Zvukové signály	52	Dell Factory Image Restore	78
Potíže se sítí	53	Získání nápovědy.	81
Potíže s napájením	54	Technická podpora a zákaznický servis	82
Potíže s pamětí	56	DellConnect™	83
Zablokování a problémy se softwarem	57	Online služby	83
Použití nástrojů podpory.	60	Automatizovaná služba stavu objednávek	85
Centrum podpory společnosti Dell . . .	60	Informace o produktech	85
My Dell Downloads	61		
Systémové zprávy	62		
Průvodce řešením potíží s hardwarem	65		

Vrácení položek k opravě v rámci záruky nebo výměnou za vrácení finančních prostředků	86
Než zavoláte	88
Kontaktování společnosti Dell	90
Vyhledání dalších informací a zdrojů informací	92
Technické údaje.	95
Dodatek	104
Informace pro normu NOM nebo oficiální mexickou normu (pouze pro Mexiko).	104
Rejstřík.	106

Instalace a nastavení přenosného počítače Inspiron

Tato část obsahuje informace o instalaci a nastavení přenosného počítače Inspiron.

Před instalací

Počítač umístěte na rovnou plochu v dosahu elektrické zásuvky tak, aby bylo zaručeno dostatečné větrání.

Omezení proudění vzduchu může způsobit přehřátí přenosného počítače Inspiron. Přehřátí počítače předejdete, když ponecháte za skříní počítače mezeru alespoň 10,2 cm a na všech ostatních stranách přinejmenším 5,1 cm. Je-li počítač zapnut, neměli byste jej nikdy ponechávat v uzavřeném prostoru (například ve skřínce či v šuplíku).

 **VAROVÁNÍ:** Nezakrývejte větrací otvory, dejte pozor, aby se do nich nedostaly žádné předměty, a zabraňte usazování prachu. Spuštěný počítač Dell™ neumístujte v prostředí s nedostatečným větráním, například v uzavřeném kufříku. Při nedostatečném proudění vzduchu hrozí poškození počítače nebo požár. Počítač zapne ventilátor při velkém zvýšení teploty. Hluk ventilátoru je normální a neznačí problém ventilátoru ani počítače.

 **UPOZORNĚNÍ:** Pokud na počítač položíte nebo naskládáte těžké či ostré předměty, může dojít k jeho trvalému poškození.

Připojení síťového kabelu (volitelné)

Chcete-li používat připojení prostřednictvím kabelové sítě, připojte síťový kabel.

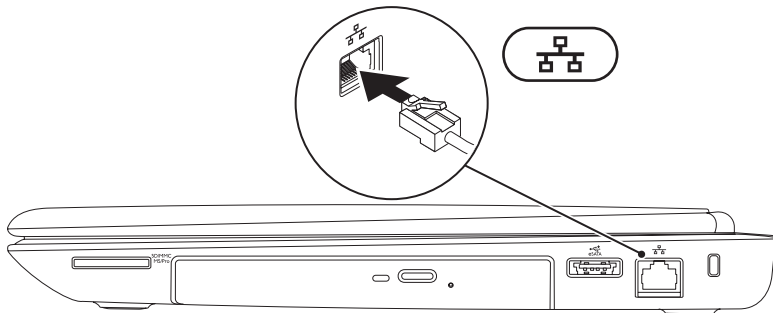

Stiskněte tlačítko napájení

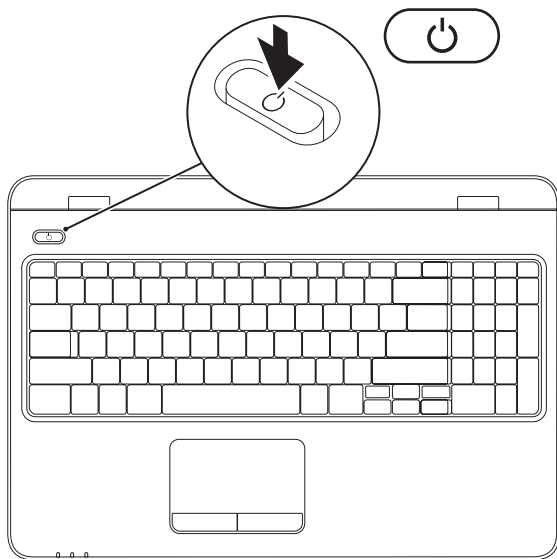



Nastavení operačního systému

Počítač Dell se dodává nakonfigurovaný s operačním systémem, který jste si vybrali v okamžiku nákupu.

Nastavení systému Microsoft Windows

Chcete-li provést počáteční nastavení systému Microsoft® Windows®, postupujte podle pokynů na obrazovce. Tyto kroky jsou povinné a jejich dokončení může nějakou dobu trvat. Obrazovky instalace systému Windows vás provedou několika postupy, včetně přijetí licenčních smluv, nastavení předvoleb a nastavení připojení k Internetu.

 **UPOZORNĚNÍ: Nepřerušujte proces nastavení operačního systému. V opačném případě se může stát, že počítač nebude možné použít a budete muset operační systém nainstalovat znovu.**

 **POZNÁMKA:** Chcete-li dosáhnout optimálního výkonu počítače, doporučuje se stáhnout a nainstalovat nejnovější systém BIOS a ovladače, které jsou k dispozici na adrese support.dell.com.

 **POZNÁMKA:** Další informace o operačním systému a jeho vlastnostech naleznete na webu support.dell.com/MyNewDell.

Nastavení systému Ubuntu

Chcete-li provést nastavení systému Ubuntu®, postupujte podle pokynů na obrazovce. Další specifické informace o operačním systému Ubuntu naleznete v příslušné dokumentaci systému.

Vytvoření média pro obnovení systému (doporučeno)

 **POZNÁMKA:** Doporučuje se vytvořit médium pro obnovu systému co nejdříve po nastavení systému Microsoft Windows.



Médium pro obnovení systému lze použít pro obnovení počítače do provozuschopného stavu, ve kterém se nacházel po zakoupení, při současném zachování datových souborů (bez použití disku s *operačním systémem*). Médium pro obnovení systému můžete použít, pokud změny hardwaru, softwaru, ovladačů a dalších systémových nastavení zanechaly počítač v nežádoucím provozním stavu.

K vytvoření média pro obnovení systému budete potřebovat následující:

- Dell DataSafe Local Backup
- Paměť USB s minimální kapacitou 8 GB nebo jednotku DVD-R/DVD+ R/Blu-ray Disc™

 **POZNÁMKA:** Nástroj Dell DataSafe Local Backup nepodporuje prepisovatelné disky.

Vytvoření média pro obnovení systému:

1. Zkontrolujte, zda je připojen síťový napájecí adaptér (viz „Připojení napájecího adaptéru“ na straně 8).
 2. Vložte disk nebo paměť USB do počítače.
 3. Klikněte na tlačítko **Start**  → **Programy** → **Dell DataSafe Local Backup**.
 4. Klikněte na tlačítko **Create Recovery Media (Vytvořit médium pro obnovení)**.
 5. Postupujte podle pokynů na obrazovce.
-  **POZNÁMKA:** Informace o používání média pro obnovení systému naleznete v kapitole „Média pro obnovení systému“ na straně 77.

Instalace karty SIM (volitelné)

 **UPOZORNĚNÍ:** Nevkládejte kartu SIM do vyhrazeného slotu, pokud jste si zakoupili počítač s kartou Mobile Broadband. Takový postup by mohl způsobit, že počítač nebude možné použít a bude nutné kontaktovat servisního technika, aby počítač opravil. Podívejte se na fakturu a ověřte, zda jste si zakoupili kartu Mobile Broadband.

 **POZNÁMKA:** Instalace karty SIM se nevyžaduje, pokud pro přístup k Internetu používáte kartu EVDO.

Instalace karty identifikačního modulu účastníka (SIM) do počítače umožňuje jeho připojení k Internetu. Internet bude přístupný, pokud se nacházíte v síti svého poskytovatele mobilního připojení.

Instalace karty SIM:

1. Vypněte počítač.
2. Vyjměte baterii (viz „Vyjmutí a výměna baterie“ na straně 46).
3. V prostoru pro baterii zasuňte kartu SIM do vyhrazeného slotu.
4. Nasadte baterii (viz „Vyjmutí a výměna baterie“ na straně 46).
5. Zapněte počítač.

Chcete-li vyjmout kartu SIM, stiskněte a vysuňte ji.

Instalace a nastavení přenosného počítače Inspiron

- 1 pozice pro baterii
- 2 Karta SIM
- 3 Slot pro kartu SIM

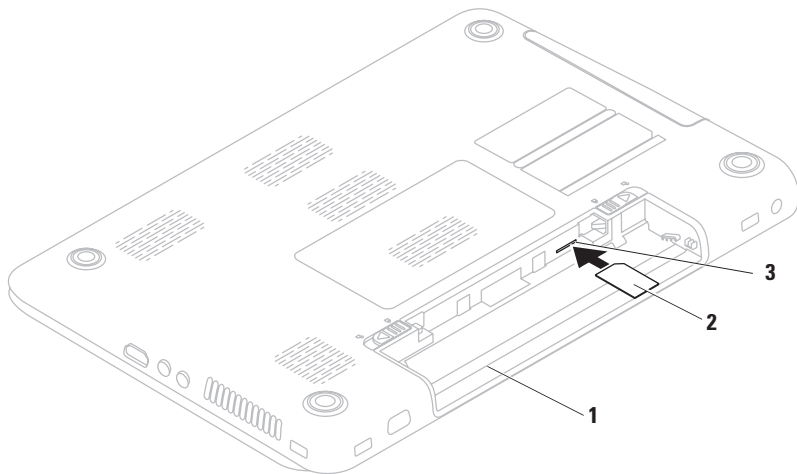

Zapnutí nebo vypnutí bezdrátové sítě (volitelně)

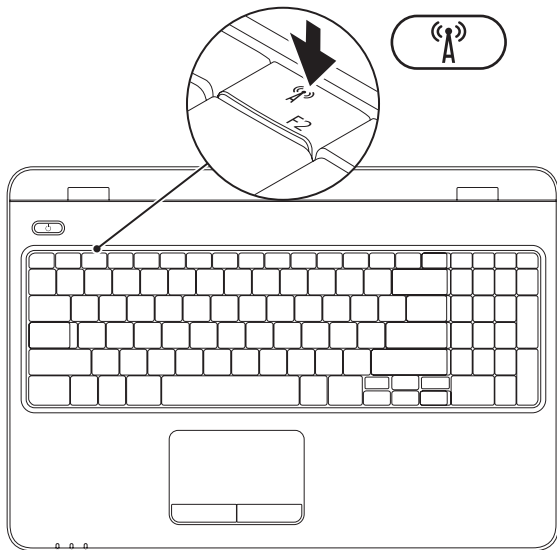

-  **POZNÁMKA:** Bezdrátová funkce je dostupná v počítači v případě, že jste si objednali kartu WLAN v době nákupu. Další informace o typu karet podporovaných počítačem získáte v části „Specifikace“ na straně 95.

Zapnutí bezdrátové sítě:

1. Zkontrolujte, zda je počítač zapnutý.
2. Stiskněte tlačítko bezdrátové sítě  v řadě funkčních kláves na klávesnici. Na obrazovce se zobrazí potvrzení vybrané možnosti.

Bezdrátová síť je povolena



Bezdrátová síť je zakázána

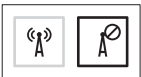

Vypnutí bezdrátové sítě:

Opětovným stisknutím tlačítka bezdrátové sítě  v řadě funkčních kláves na klávesnici vypnete všechny typy bezdrátového připojení.

-  **POZNÁMKA:** Klávesa pro bezdrátovou síť umožňuje rychle vypnout všechny typy bezdrátového připojení (Wi-Fi a Bluetooth®), jako například během letu, kdy jste o to požádáni.

Nastavení bezdrátového displeje (volitelně)

 **POZNÁMKA:** Funkce bezdrátového displeje nemusí být ve všech počítačích podporována. Informace o hardwaru a softwaru potřebném pro nastavení bezdrátového displeje najdete na stránkách www.intel.com.

Funkce bezdrátového displeje Intel® vám umožňuje sdílet displej počítače s televizorem bez použití kabelů. Před nastavením bezdrátového displeje musíte k televizoru připojit adaptér bezdrátového displeje.

 **POZNÁMKA:** Adaptér displeje bezdrátové sítě není dodáván společně s počítačem a je nutné jej zakoupit samostatně.

Pokud váš počítač podporuje funkci bezdrátového displeje, na ploše systému Windows se zobrazí ikona  bezdrátového displeje Intel®.

Nastavení bezdrátového displeje:

1. Zkontrolujte, zda je počítač zapnutý.
2. Zkontrolujte, zda je bezdrátová síť zapnuta (viz „Zapnutí nebo vypnutí bezdrátové sítě“ na straně 16).
3. Připojte adaptér bezdrátového displeje k TV.
4. Zapněte TV.
5. Zvolte odpovídající zdroj videosignálu pro svůj TV, například HDMI1, HDMI2 nebo S-Video.
6. Klikněte na ikonu Intel® Wireless Display  na pracovní ploše. Otevře se okno **Intel® Wireless Display**.
7. Zvolte **Vyhledat dostupné displeje**.

8. Zvolte adaptér bezdrátového displeje ze seznamu **Zjištěné bezdrátového displeje**.
9. Zadejte bezpečnostní kód, který se zobrazí na TV.

Povolení bezdrátového displeje:

1. Klikněte na ikonu Intel® Wireless Display  na pracovní ploše. Otevře se okno **Intel® Wireless Display**.
2. Zvolte **Připojení ke stávajícímu adaptéru**.

 **POZNÁMKA:** Když propojíte počítač se zařízením Bluetooth, může dojít k odpojení bezdrátového displeje. Abyste bezdrátový displej obnovili, znovu jej připojte poté, co bude propojeno zařízení Bluetooth.

 **POZNÁMKA:** Nejnovější ovladač „Intel Wireless Display Connection Manager“ si můžete stáhnout a nainstalovat z webu support.dell.com/support/downloads.

 **POZNÁMKA:** Další informace o bezdrátovém displeji naleznete v dokumentaci adaptéru bezdrátového displeje.

Připojení k Internetu (volitelné)

Chcete-li se připojit k Internetu, je nutné zajistit externí modem nebo připojení k síti a poskytovatele služeb Internetu (ISP).

Pokud externí modem USB ani síťový adaptér WLAN nejsou součástí vaší původní objednávky, můžete si je zakoupit na webových stránkách společnosti Dell www.dell.com.

Nastavení kabelového připojení

- Jestliže používáte telefonické připojení k síti, připojte před nastavením připojení k Internetu telefonní linku k externímu modemu USB (volitelný) a do telefonní zásuvky ve zdi.
- Pokud využíváte připojení prostřednictvím modemu DSL, kabelového nebo satelitního modemu, kontaktujte svého poskytovatele připojení k Internetu nebo operátora mobilních telefonních služeb a vyžádejte si pokyny pro připojení.

Chcete-li dokončit nastavení kabelového připojení k Internetu, postupujte podle pokynů v kapitole „Nastavení připojení k Internetu“ na straně 22.

Nastavení bezdrátového připojení

 **POZNÁMKA:** Chcete-li nastavit bezdrátový směrovač, informujte se v dokumentaci, která k němu byla dodána.

Než použijte bezdrátové připojení k Internetu, je nutné připojit bezdrátový směrovač.

Nastavení připojení k bezdrátovému směrovači:

Windows Vista®

1. Zkontrolujte, zda je bezdrátová síť v počítači zapnuta (viz „Zapnutí nebo vypnutí bezdrátové sítě“ na straně 16).
2. Uložte a zavřete všechny otevřené soubory a ukončete všechny spuštěné aplikace.
3. Klikněte na **Start**  → **Připojit**.
4. Dokončete nastavení podle pokynů na obrazovce.

Windows® 7

1. Zkontrolujte, zda je bezdrátová síť v počítači zapnuta (viz „Zapnutí nebo vypnutí bezdrátové sítě“ na straně 16).
2. Uložte a zavřete všechny otevřené soubory a ukončete všechny spuštěné aplikace.
3. Klikněte na **Start**  → **Ovládací panely**.
4. V poli vyhledávání zadejte *síť*, pak klikněte na nabídku **Centrum sítí a sdílení** → **Připojit k síti**.
5. Dokončete nastavení podle pokynů na obrazovce.

Nastavení připojení k Internetu



Poskytovatelé služeb Internetu a jejich nabídky se liší podle jednotlivých zemí. Nabídky připojení dostupné ve vaší zemi jsou k dispozici u poskytovatele připojení k Internetu.

Pokud se k Internetu stále nemůžete připojit, ale v minulosti jste se již připojili úspěšně, mohlo dojít k výpadku připojení k Internetu ze strany poskytovatele. obraťte se na poskytovatele ISP a informujte se o stavu služby nebo se pokuste o připojení později.

Připravte si informace od svého poskytovatele služeb Internetu. Pokud nemáte poskytovatele služeb Internetu, můžete jej získat pomocí Průvodce **připojením k Internetu**.

Nastavení připojení k Internetu:

Windows Vista®

1. Uložte a zavřete všechny otevřené soubory a ukončete všechny spuštěné aplikace.
 2. Klikněte na **Start**  → **Ovládací panely**.
 3. V poli vyhledávání zadejte *síť*, pak klikněte na **Centrum sítí a sdílení** → **Nastavit připojení nebo síť** → **Připojit k Internetu**.
Zobrazí se okno **Připojit k Internetu**.
-  **POZNÁMKA:** Pokud nevíte, které připojení si máte vybrat, klikněte na tlačítko **Chci pomoc při výběru** nebo se obraťte na svého poskytovatele připojení k Internetu.
4. Postupujte podle pokynů na obrazovce a použijte informace o nastavení od poskytovatele ISP a dokončete nastavení systému.

Windows® 7

1. Uložte a zavřete všechny otevřené soubory a ukončete všechny spuštěné aplikace.
2. Klikněte na **Start**  → **Ovládací panely**.
3. V poli vyhledávání zadejte *sít*, pak klikněte na **Centrum sítí a sdílení** → **Nastavit nové připojení nebo síť** → **Připojit k Internetu**.

Zobrazí se okno **Připojit k Internetu**.

-  **POZNÁMKA:** Pokud nevíte, které připojení si máte vybrat, klikněte na tlačítko **Chci pomoc při výběru** nebo se obraťte na svého poskytovatele připojení k Internetu.
4. Postupujte podle pokynů na obrazovce a použijte informace o nastavení od poskytovatele ISP a dokončete nastavení systému.

Instalace softwaru pomocí aplikace Dell Digital Delivery

 **POZNÁMKA:** Aplikace Dell Digital Delivery nemusí být dostupná ve všech oblastech.



 **POZNÁMKA:** Aplikaci Dell Digital Delivery podporují pouze operační systémy Windows 7.

Některý software, který jste si zakoupili, nemusí být v novém počítači nainstalován. Aplikace Dell Digital Delivery nainstalovaná ve vašem počítači stáhne a nainstaluje software, který jste si zakoupili, a dokončí proces instalace.

 **POZNÁMKA:** Pokud není aplikace Dell Digital Delivery v počítači nainstalována, můžete si ji stáhnout a nainstalovat z webu support.dell.com/support/downloads.

Aplikace Dell Digital Delivery se po prvním restartování počítače a připojení k Internetu automaticky spustí. Aplikace automaticky rozpozná konfiguraci počítače a poté stáhne a nainstaluje software, který jste si zakoupili.

Stahování softwaru můžete také odložit na vhodnější dobu nebo software přeinstalovat. Nemusíte si vytvářet záložní médium se softwarem, protože software si můžete pomocí aplikace Dell Digital Delivery kdykoli stáhnout.

Chcete-li spustit aplikaci Dell Digital Delivery, klikněte na tlačítko **Start**  → **Všechny programy** → **Dell** → **Dell Digital Delivery** nebo dvakrát klikněte na ploše v oblasti oznámení na ikonu  aplikace Dell Digital Delivery.

Používání aplikace Dell Digital Delivery:

1. Zkontrolujte, zda jste připojeni k Internetu (viz „Připojení k Internetu (volitelné)“ na straně 20).
2. V okně aplikace Dell Digital Delivery klikněte na tlačítko **Download Now (Stáhnout)**.
3. Postupujte podle pokynů na obrazovce.

Ve většině případů se software stáhne během několika minut. Délka stahování se liší v závislosti na počtu aplikací, které jste si zakoupili.

Po dokončení instalace softwaru zobrazí aplikace Dell Digital Delivery oznámení a vyzve vás k zavření okna aplikace.



Nově nainstalovaný software můžete spustit z nabídky **Start** .

Použití přenosného počítače Inspiron

Tato část obsahuje informace o funkcích, které jsou k dispozici v přenosném počítači Inspiron.

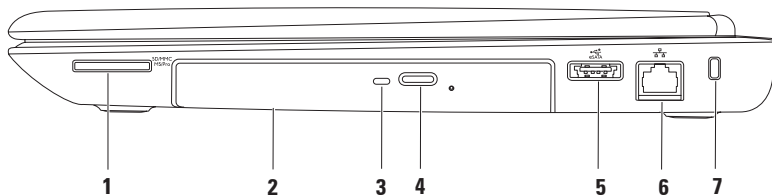
Pohled zprava





-
- 1  **Čtečka multimediálních karet 7-v-1** — Poskytuje rychlý a pohodlný způsob prohlížení a sdílení digitálních fotografií, hudby, videa a dokumentů uložených na těchto digitálních paměťových kartách.
- POZNÁMKA:** Počítač je dodáván s plastovou záslepkou ve slotu pro paměťové karty. Záslepka chrání nepoužívané sloty před prachem a dalšími nečistotami. Uložte ji pro případ, že ve slotu nebude vložena žádná multimediální karta. Záslepky z jiných počítačů nemusí mít stejné rozměry.
-
- 2 **Optická jednotka** — Přehrává nebo zaznamenává data na disky CD, DVD a Blu-ray. Další informace viz „Používání optické jednotky“ na straně 42.
-
- 3 **Kontrolka optické jednotky** — Bliká, když stisknete tlačítko vysunutí optické jednotky nebo když vložíte disk a probíhá jeho čtení.
-
- 4 **Tlačítko vysunutí optické jednotky** — Po stisknutí otevírá zásuvku optické jednotky.
-
- 5  **Kombinovaný konektor eSATA/USB** — Umožňuje připojení úložných zařízení kompatibilních s rozhraním eSATA, například externích pevných disků nebo optických jednotek, nebo zařízení USB, jako je například myš, klávesnice, tiskárna, externí jednotka nebo přehrávač MP3.
-
- 6  **Sít'ový konektor** — Připojuje počítač k síti nebo širokopásmovému zařízení, pokud používáte kabelovou síť.
-

7 Slot pro bezpečnostní kabel — Umožňuje připojení volně prodejného bezpečnostního kabelu k počítači.

POZNÁMKA: Před zakoupením bezpečnostního kabelu se přesvědčte, zda jej lze zapojit do bezpečnostního slotu pro kabel v počítači.

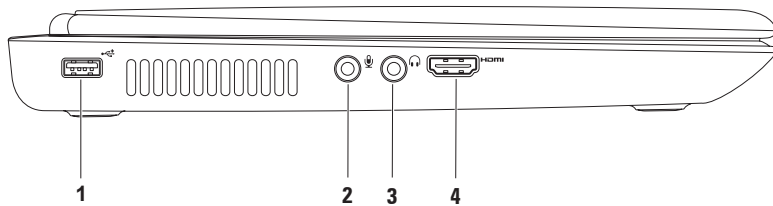
Pohled zleva



-
-  **Konektory USB 2.0** — Umožňují připojit zařízení USB, jako je například myš, klávesnice, tiskárna, externí jednotka nebo přehrávač MP3.



 -  **Konektor zvukového vstupu/mikrofonu** — Umožňuje připojit mikrofon nebo vstupní signál pro zvukové programy.

 -  **Konektor zvukového výstupu/sluchátek** – Umožňuje připojit jeden pár sluchátek nebo aktivní reproduktor či zvukový systém.

 -  **Konektor HDMI**— Připojuje TV pro signály audio 5.1 a video.
POZNÁMKA: Pokud je použit s monitorem, přenáší se pouze video signál.
-

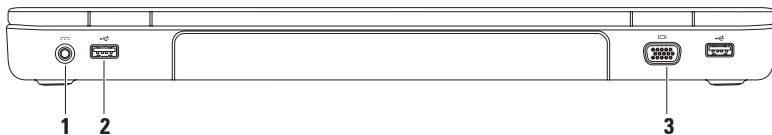

Pohled zezadu

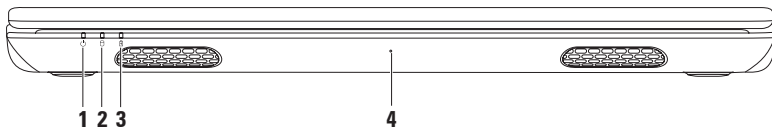

-
- 1  **Konektor napájecího adaptéru** — Umožňuje připojit napájecí adaptér zajišťující napájení počítače a nabíjení baterie.
-
- 2  **Konektory USB 2.0 (2)** — Umožňuje připojit zařízení USB, jako je například myš, klávesnice, tiskárna, externí jednotka nebo přehrávač MP3.
-
- 3  **Konektor VGA** — Připojuje k monitoru nebo projektoru.
-

Čelní pohled



-
- 1  **Kontrolka napájení** — Signalizuje stavy napájení. Další informace o kontrolce napájení naleznete v části „Stavové kontrolky a indikátory“ na straně 34.
-
- 2  **Kontrolka aktivity pevného disku** — Rozsvítí se, když počítač načítá nebo zapisuje. Svítící bílá kontrolka signalizuje činnost pevného disku.
 ▲ **UPOZORNĚNÍ: Chcete-li zabránit ztrátě dat, nevypínejte počítač, pokud kontrolka aktivity pevného disku bliká.**
-
- 3  **Kontrolka stavu baterie** — Signalizuje stav nabití baterie. Další informace o kontrolce stavu baterie naleznete v části „Stavové kontrolky a indikátory“ na straně 34.
POZNÁMKA: Baterie se dobíjí, když je počítač napájen pomocí napájecího adaptéru.
-
- 4 **Mikrofon** — Zajišťuje vysoce kvalitní zvuk pro videokonference a záznam hlasu.
-

Stavové kontrolky a indikátory

Kontrolka stavu baterie

	Stav kontrolky	Stav počítače	Úroveň nabití baterie
napájecí adaptér	Trvale svítící bílá	on/úsporný režim/ vypnuto/hibernace	<= 98%
	vypnuto	on/úsporný režim/ vypnuto/hibernace	> 98%
Baterie	Trvale svítící oranžová	zapnuto/úsporný režim	<= 10%
	vypnuto	on/úsporný režim/ vypnuto/hibernace	>10%
		vypnuto/hibernace	<= 10%

 **POZNÁMKA:** Baterie se dobíjí, když je počítač napájen pomocí napájecího adaptéru.



Kontrolka napájecího tlačítka/Kontrolka napájení 

Stav kontrolky	Stav počítače
Trvale svítící bílá	zapnuto
Pomalou blikající bílé světlo	úsporný režim
vypnuto	vypnuto/hibernace

 **POZNÁMKA:** Další informace po potížích s napájením, viz také „Potíže s napájením“ na straně 54.

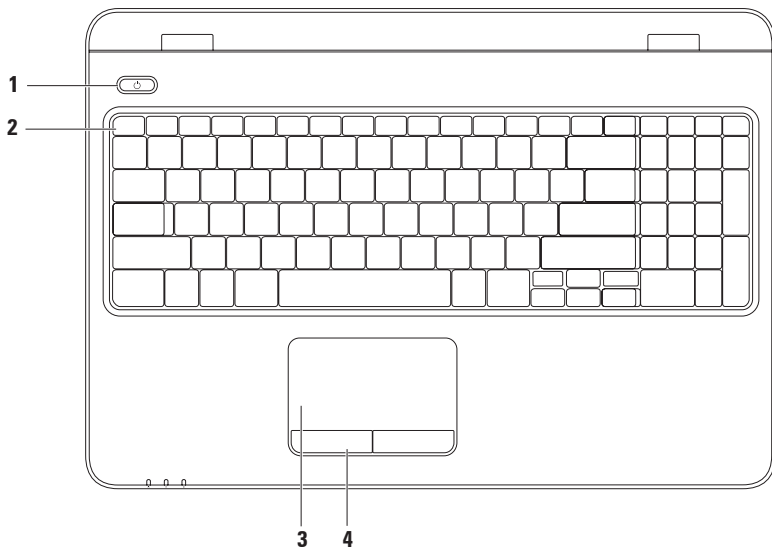
Základna počítače a funkce klávesnice



-
- 1**  **Tlačítko a kontrolka napájení** — Stisknutím tlačítka počítač vypnete nebo zapnete. Kontrolka uprostřed tohoto tlačítka signalizuje stavy napájení. Další informace o kontrolce tlačítka napájení naleznete v části „Stavové kontrolky a indikátory“ na straně 34.
-
- 2** **Řada funkčních kláves** — V této řadě je umístěno tlačítko zapnutí nebo vypnutí bezdrátové sítě, zvýšení nebo snížení jasu, multimediální tlačítka a tlačítko zapnutí nebo vypnutí dotykového panelu.
- Další informace o multimediálních tlačítkách naleznete v části „Tlačítka ovládání multimédií“ na straně 40.
-
- 3** **Dotykový panel** — Zajišťuje funkce myši pro pohyb kurzoru, přetažení či přesunutí vybraných položek a kliknutí levým tlačítkem (klepnutím na povrch panelu).
- Dotykový panel podporuje funkce Posuv, Rychlá gesta, Zoom a Otočení. Chcete-li změnit nastavení dotykového panelu, dvakrát klikněte na ikonu **Dotykový panelu Dell** v oznamovací oblasti pracovní plochy. Další informace naleznete v kapitole „Gesta dotykového panelu“ na straně 38.
- POZNÁMKA:** Chcete-li zapnout nebo vypnout dotykový panel, stiskněte tlačítko  v řadě funkčních kláves na klávesnici.
-
- 4** **Tlačítka dotykového panelu (2)** — Zajišťují funkce kliknutí levým a pravým tlačítkem stejně jako myš.
-

Gesta dotykového panelu

Posouvání

Umožňuje se posouvat obsahem. Funkce posouvání zahrnuje:

Automatické svislé posouvání —

Umožňuje posouvat se nahoru a dolů v aktivním okně.

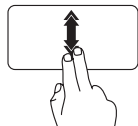

Přesuňte dva prsty rychle dolů nebo nahoru a aktivujte automatické svislé posouvání.

Klepnutím na dotykový panel funkci vypnete.

Automatické vodorovné posouvání —
Umožňuje posouvat se doleva a doprava v aktivním okně.

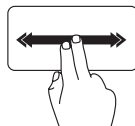

Přesuňte dva prsty rychle vlevo nebo vpravo a aktivujte automatické vodorovné posouvání.

Klepnutím na dotykový panel funkci vypnete.

Rychlé gesto

Umožňuje otočit obsah dopředu nebo dozadu, podle směru gesta.

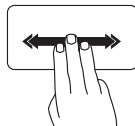

Posuňte rychle tři prsty v požadovaném směru a obraťte obsah aktivního okna.

Zvětšení

Umožňuje zvětšit nebo zmenšit obsah obrazovky. Funkce zvětšení zahrnuje:

Skřípnutí — Umožňuje zvětšování nebo zmenšování roztažením dvou prstů nebo spojení dvou prstů na dotykovém panelu.

Zvětšení:

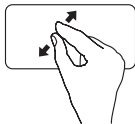

Přesuňte dva prsty od sebe a zvětšete náhled aktivního okna.

Zmenšení:

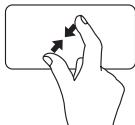

Přesuňte dva prsty k sobě a zmenšete náhled aktivního okna.

Otočit

Umožňuje otočit aktivní obsah obrazovky. Funkce otočení zahrnuje:

Zkroucení — Umožňuje otočení aktivního obsahu pomocí dvou prstů, přičemž jeden prst pevně stojí a druhý se otáčí.



Podržte palec na místě, posuňte ukazovák ve směru oblouku doprava nebo doleva a otočte vybranou položku po směru hodinových ručiček nebo proti němu.

Tlačítka ovládání multimédií

Tlačítka ovládání multimédií jsou umístěna v řadě funkčních kláves na klávesnici.

Jestliže chcete použít ovládací prvky multimédií, stiskněte požadovanou klávesu. Pomocí nástroje **Nastavení systému (BIOS)** nebo **Centra nastavení mobilních zařízení** můžete nakonfigurovat klávesy ovládacích prvků multimédií.

Nástroj Nastavení systému (BIOS)

1. Stiskněte klávesu <F2> během testu POST (test během zapínání) a aktivujte nástroj Nastavení systému (BIOS).
2. V části **Chování funkční klávesy** vyberte možnost **Nejprve multimediální klávesa** nebo **Nejprve funkční klávesa**.

Nejprve multimediální klávesa — Jedná se o výchozí možnost. Stiskněte kteroukoliv multimediální klávesu a proveďte nastavenou akci. Chcete-li použít funkční klávesu, stiskněte klávesu <Fn> + požadovanou funkční klávesu.

Nejprve funkční klávesa — Stisknutím libovolné funkční klávesy provedete přidruženou akci.

Chcete-li použít multimediální klávesu, stiskněte klávesu <Fn> + požadovanou multimediální klávesu.

 **POZNÁMKA:** Možnost **Nejprve multimediální klávesa** je aktivní pouze v operačním systému.

Centrum nastavení mobilních zařízení

1. Stisknutím kláves <  ><X> spustíte Centrum nastavení mobilních zařízení.
2. U položky **Řádek funkčních kláves** vyberte možnost **Funkční klávesa** nebo **Multimediální klávesa**.



 Ztlumení zvuku

 Snížit hlasitost

 Zvýšit hlasitost

 Přehrání předchozí skladby nebo kapitoly

 Přehrání nebo pozastavení

 Přehrání příští skladby nebo kapitoly

Používání optické jednotky

- △ **UPOZORNĚNÍ:** Při otevírání nebo zavírání zásuvky optické jednotky netlačte na disk. Pokud optickou jednotku nepoužíváte, udržujte ji zavřenou.
- △ **UPOZORNĚNÍ:** Při přehrávání nebo nahrávání disků počítač nepřemísťujte.

Optická jednotka přehrává nebo zaznamenává data na disky CD, DVD a Blu-ray. Při vkládání disků do podavače optické jednotky dbejte na to, aby strana s potiskem nebo nápisem směřovala nahoru.

Vložení disku do optické jednotky:

1. Stiskněte tlačítko vsunutí na optické jednotce.
2. Vytáhněte zásuvku optické jednotky.
3. Položte disk stranou se štítkem nahoru doprostřed zásuvky optického disku a nasadte disk na unášecí vřeteno.
4. Opatrně zatlačte zásuvku optické jednotky zpět.

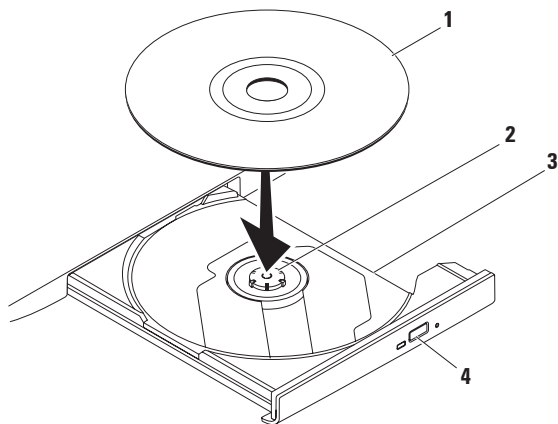

1 disk

2 vřeteno

3 podavač optické jednotky

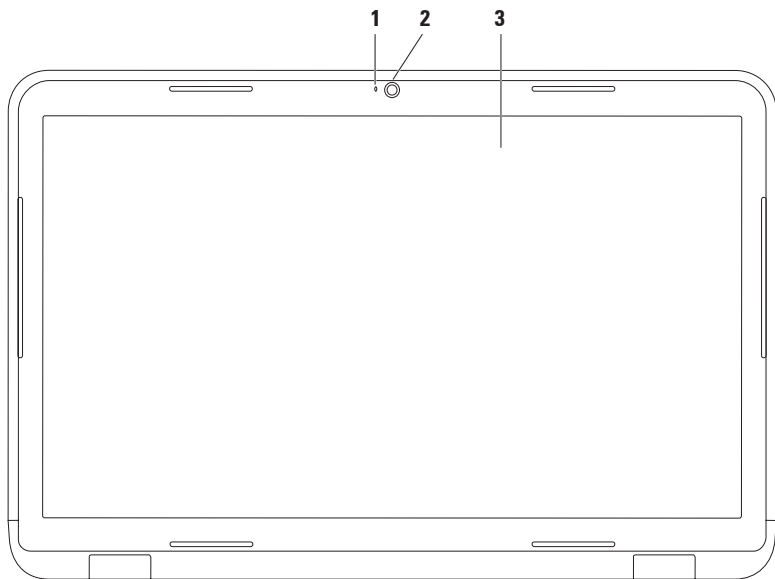

4 tlačítko pro vysunutí

Funkce displeje



-
- 1 Kontrolka kamery** — Svítí, když je kamera aktivní. Svítící bílá kontrolka signalizuje činnost kamery.
 - 2 Kamera** — Zabudovaná kamera pro záznam videa, konference a konverzace.
 - 3 Displej** — Displej se může lišit v závislosti na vybraných možnostech při nákupu počítače. Další informace o displejích získáte v *Průvodci technologiemi Dell* v počítači nebo na adrese support.dell.com/manuals.
-

Vyjmutí a výměna baterie

-  **VAROVÁNÍ:** Před provedením libovolného z postupů v této části si přečtěte bezpečnostní pokyny dodané s počítačem.
-  **UPOZORNĚNÍ:** V případě používání nevhodné baterie hrozí zvýšené nebezpečí požáru nebo výbuchu. Tento počítač by měl používat pouze baterii zakoupenou u společnosti Dell. Nepoužívejte baterie z jiných počítačů.
-  **UPOZORNĚNÍ:** Před vyjmutím baterie vypněte počítač a odpojte externí kabely (včetně napájecího adaptéru).

Postup při vyjmutí baterie:

1. Vypněte počítač a otočte jej.
2. Přesuňte západku zamknutí baterie a západku uvolnění baterie do odjištěné polohy.
3. Vysuňte a zvedněte baterii z přihrádky.

Nahrazení baterie:

1. Zarovnejte výčnělky na baterii s drážkami v prostoru pro baterii.
2. Zasuňte baterii do pozice, dokud nezapadne na místo.
3. Přesuňte zamykací západku baterie do uzamčené polohy.

Použití přenosného počítače Inspiron

- 1** západka pro zamknutí baterie
- 2** baterie
- 3** uvolňovací západka baterie

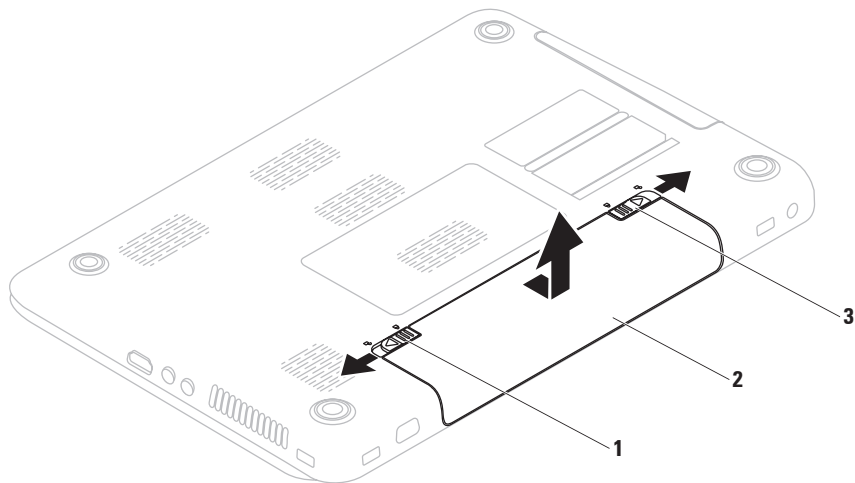

Softwarové funkce

 **POZNÁMKA:** Další informace o funkcích popsanych v této části získáte v *Průvodci technologiemi Dell* na pevném disku nebo na adrese support.dell.com/manuals.

Rozpoznávání obličeje FastAccess

Počítač může být vybaven funkcí rozpoznávání obličeje FastAccess. Tato funkce pomáhá zabezpečit počítač Dell tím, že si uloží do paměti unikátní prvky vašeho obličeje a použije je pro ověření vaší identity k automatickému zadávání přihlašovacích informací, zatímco jinak byste museli tyto informace zadávat sami (například přihlášení do Windows nebo na zabezpečené webové stránky). Další informace získáte kliknutím na

Start  → **Programy** → **FastAccess**.

Produktivita a komunikace

V počítači je možné vytvářet prezentace, brožury, přání, letáky a tabulky. Zároveň můžete zobrazovat a upravovat digitální fotografie a obrázky. Software nainstalovaný v počítači zjistíte na nákupní objednávce.

Jakmile se připojíte k Internetu, budete moci navštěvovat weby, nastavovat e-mailové účty, odesílat soubory na server nebo je stahovat.

Zábava a multimédia

V počítači je možné sledovat videa, hrát hry, vytvářet vlastní disky CD/DVD a poslouchat hudbu nebo internetové rozhlasové stanice.

Můžete stahovat nebo kopírovat obrázky či videosoubory z přenosných zařízení, jako jsou digitální kamery a mobilní telefony. Volitelné softwarové aplikace vám umožňují uspořádat a vytvořit hudbu a videosoubory, které lze zaznamenat na disk, uložit do přenosných zařízení (jako jsou přehrávače MP3 a kapesní zábavní zařízení) nebo přehrát a zobrazit přímo na připojeném televizoru, projektoru či zařízení domácího kina.

Dell DataSafe Online Backup

 **POZNÁMKA:** Nástroj Dell DataSafe Online není podporován operačními systémy Linux.

 **POZNÁMKA:** Pro rychlé nahrávání a stahování se doporučuje širokopásmové připojení.

Aplikace Dell DataSafe Online představuje automatizovanou službu zálohování a obnovování, který pomáhá chránit vaše data a další důležité soubory před těžkými haváriemi, odcizením, požárem nebo přírodními katastrofami. Ke službě můžete přistupovat z počítače pomocí účtu chráněného -heslem.

Další informace naleznete na webu **delldatasafe.com**.

Naplánování zálohování:

1. Na hlavním panelu dvakrát klikněte na ikonu  aplikace Dell DataSafe Online.
2. Postupujte podle pokynů na obrazovce.

Dok Dell

Dok Dell představuje skupinu ikon, které poskytují snadný přístup k často používaným aplikacím, souborům a složkám. Dok můžete přizpůsobit dle vlastní potřeby:

- Přidání nebo odebrání ikon
- Změna barvy a umístění Doku
- Seskupování související ikon do kategorií
- Změna chování ikon



Přidání kategorie

1. Klikněte pravým tlačítkem myši na Dok, klikněte na položky **Přidat**→ **Kategorie**. Zobrazí se okno **Přidat/Upravit kategorii**.
2. Zadejte název kategorie do pole **Název**.
3. Vyberte ikonu kategorie z pole **Vybrat obrázek**.
4. Klikněte na tlačítko **Uložit**.

Přidat ikonu

Přetáhněte ikonu do Doku nebo kategorie.

Odebrání kategorie nebo ikony

1. Pravým tlačítkem klikněte na kategorii nebo ikonu v Doku a pak klikněte na tlačítko **Odstranit zástupce** nebo **Odstranit kategorii**.
2. Postupujte podle pokynů na obrazovce.

Přizpůsobení Doku

1. Pravým tlačítkem klikněte na Dok a klikněte na tlačítko **Rozšířená nastavení...**
2. Zvolte požadovanou možnost a přizpůsobte Dok.

Řešení potíží

Tato část obsahuje informace o řešení potíží s počítačem. Pokud daný problém nelze vyřešit pomocí následujících pokynů, vyhledejte informace v části „Použití nástrojů podpory“ na straně 60 nebo „Kontaktní informace společnosti Dell“ na straně 90.

 **VAROVÁNÍ:** Kryt počítače by měl odstraňovat pouze školený odborný pracovník. Viz *Servisní příručka* na adrese support.dell.com/manuals, kde jsou další servisní pokyny.

Zvukové signály

Tento počítač může během spouštění vydávat série zvukových signálů, pokud nelze chyby nebo problémy zobrazit. Tyto série zvukových signálů identifikují problém. Zapište si chybový kód a pak kontaktujte společnost Dell (viz část „Kontaktní informace společnosti Dell“ na straně 90).

 **POZNÁMKA:** Výměna součástí viz *Servisní příručka* na adrese support.dell.com.

Zvukové signály	Možný problém
-----------------	---------------

Jeden	Možná porucha základní desky - porucha kontrolního součtu paměti ROM systému BIOS
-------	---

Zvukové signály	Možný problém
Dva	Nebyly zjištěny žádné paměťové moduly RAM POZNÁMKA: Pokud jste nainstalovat nebo vyměnili paměťový modul, ujistěte se, že je řádně usazen.
Tři	Možná porucha základní desky - Chyba čipové sady
Čtyři	Porucha čtení/zápisu paměti RAM
Pět	Porucha hodin reálného času
Šest	Porucha grafické karty nebo čipu
Sedm	Porucha procesoru
Osm	Porucha displeje

Potíže se sítí

Bezdrátové připojení

Ztráta bezdrátového připojení k síti —

Bezdrátový směrovač je v offline režimu nebo v počítači bylo zakázáno bezdrátové připojení.

- Zkontrolujte, zda je bezdrátová síť v počítači zapnuta (viz „Zapnutí nebo vypnutí bezdrátové sítě“ na straně 16).
- Zkontrolujte, zda je bezdrátový směrovač zapnut a připojen ke zdroji dat (tj. kabelovému modemu nebo síťovému rozbočovači).
- Obnovte připojení k bezdrátovému směrovači (viz „Nastavení bezdrátového připojení“ na straně 21).
- Bezdrátové připojení pravděpodobně blokuje nebo přerušuje interference. Přesuňte počítač blíže k bezdrátovému směrovači.

Drátové připojení

Pokud je drátové připojení k síti ztraceno — Síťový kabel se uvolnil nebo je poškozen.

- Zkontrolujte kabel a přesvědčte se, zda je řádně zapojen a zda není poškozen.

Potíže s napájením

Kontrolka napájení nesvítí — Počítač je v režimu hibernace, vypnutý nebo není napájen.

- Stiskněte tlačítko napájení. Počítač pokračuje v normální funkci, pokud je vypnutý nebo ve stavu hibernace.
- Řádně připojte napájecí adaptér do konektoru počítače i do elektrické zásuvky.
- Pokud je napájecí adaptér připojen do napájecí rozdvojky, zkontrolujte, zda je rozdvojka připojena do zásuvky a zda je rozdvojka zapnuta. Vyřadte z okruhu ochranná (jistící) zařízení, napájecí rozdvojky a prodlužovací kabely a ověřte si, že bez nich počítač řádně pracuje.
- Zkontrolujte, zda řádně pracuje elektrická zásuvka tak, že do ní připojíte jiné zařízení, například lampu.

- Zkontrolujte připojení kabelu napájecího adaptéru. Pokud je napájecí adaptér vybaven kontrolkou, přesvědčte se, zda tato kontrolka svítí.

Kontrolka napájení svítí bíle a počítač nereaguje — Displej pravděpodobně nereaguje. Stiskněte a podržte tlačítko napájení, dokud se počítač nevypne. Pak jej znovu zapněte.

Kontrolka napájení pomalu bliká bíle — Počítač je v úsporném režimu. Přesuňte ukazatel pomocí připojené myši nebo stiskněte tlačítko napájení a pokračujte v normálním používání.

Zjistili jste interference, které ruší příjem v počítači — Nežádoucí signál vytváří interference, které přerušují nebo blokují další signály. Některé příklady zdrojů rušení:

- Napájecí prodlužovací kabely, prodlužovací kabely klávesnice a prodlužovací kabely myši.
- Příliš mnoho zařízení připojených k jediné napájecí rozdvojce.
- Několik napájecích rozdvojek připojených do stejné elektrické zásuvky.

Potíže s pamětí

Pokud se zobrazí hlášení o nedostatku paměti—

- Uložte a zavřete všechny otevřené soubory a ukončete všechny nepoužívané spuštěné programy. Pak ověřte, zda se uvedeným postupem potíže vyřeší.
- V dokumentaci k softwaru se informujte o minimálních požadavcích na operační paměť. Pokud je to nutné, nainstalujte dodatečné paměťové moduly (viz *Servisní příručka* na adrese **support.dell.com/manuals**).
- Znovu usadte paměťové moduly do konektorů (viz *Servisní příručka* na adrese **support.dell.com/manuals**).
- Pokud problém přetrvává, kontaktujte společnost Dell (viz část „Kontaktní informace společnosti Dell“ na straně 90).

Pokud se setkáte s dalšími potížemi s pamětí —

- Spusťte diagnostický nástroj Dell Diagnostics (viz část „Diagnostický nástroj Dell Diagnostics“ na straně 66).
- Pokud problém přetrvává, kontaktujte společnost Dell (viz část „Kontaktní informace společnosti Dell“ na straně 90).

Zablokování a problémy se softwarem

Počítač se nespustí — Ověřte, zda je napájecí adaptér pevně připojen k počítači i k elektrické zásuvce.

Program přestane reagovat —

Ukončete program:

1. Stiskněte kombinaci kláves <Ctrl><Shift><Esc>.
2. Klikněte na kartu **Aplikace**.
3. Zvolte program, který přestal reagovat.
4. Klikněte na tlačítko **Ukončit úlohu**.

Opakované zhroucení programu —

Vyhledejte informace v dokumentaci k softwaru. V případě potřeby software odinstalujte a znovu nainstalujte.

 **POZNÁMKA:** Pokyny k instalaci obvykle naleznete v dokumentaci k softwaru nebo na disku CD.

Pokud počítač přestane reagovat nebo se rozsvítí modrá kontrolka —

 **UPOZORNĚNÍ:** Pokud řádně neukončíte operační systém, může dojít ke ztrátě dat.

Pokud není možné získat odezvu stisknutím klávesy na klávesnici nebo pohybem myši, stiskněte a podržte tlačítko napájení alespoň 8 až 10 sekund (než se počítač vypne) a pak restartujte počítač.

Program je určen pro starší verzi operačního systému Microsoft® Windows® —

Spustěte Průvodce ověřením kompatibility programů. Průvodce ověřením kompatibility programů nakonfiguruje program tak, aby jej bylo možné spustit v prostředí, které je podobné prostředí starších verzí operačních systémů Microsoft Windows.

Spuštění Průvodce kompatibilitou programů:

Windows Vista®

1. Klikněte na tlačítko **Start**  → **Ovládací panely** → **Programy** → **Použití staršího programu s touto verzí systému Windows**.
2. Na uvítací obrazovce klikněte na tlačítko **Další**.
3. Postupujte podle pokynů na obrazovce.

Windows® 7

1. Klikněte na položky **Start**  → **Ovládací panely** → **Programy** → **Spouštět programy vytvořené pro předchozí verze systému Windows**.
2. Na uvítací obrazovce klikněte na tlačítko **Další**.
3. Postupujte podle pokynů na obrazovce.

Pokud zakoupený software není ve vašem počítači k dispozici —

- Ověřte, zda je v nabídce **Start**  → **Všechny programy** zobrazen zástupce aplikace.
- Pokud zástupce není k dispozici, stáhněte a nainstalujte zakoupený software pomocí aplikace Dell Digital Delivery. Další informace viz „Instalace softwaru pomocí aplikace Dell Digital Delivery“ na straně 24.

Jiné potíže se softwarem —

- Ihned zálohujte soubory.
- Prověřte pevný disk nebo disky CD antivirovým softwarem.
- Uložte a zavřete všechny otevřené soubory, ukončete všechny spuštěné programy a vypněte počítač prostřednictvím nabídky **Start** .

- Pokyny pro řešení potíží vyhledejte v dokumentaci k softwaru nebo se obraťte na výrobce softwaru:
 - Přesvědčte se, zda je program kompatibilní s operačním systémem nainstalovaným v počítači.
 - Přesvědčte se, zda počítač splňuje minimální požadavky na hardware, který je nezbytný pro spuštění softwaru. Další informace najdete v dokumentaci k softwaru.
 - Přesvědčte se, zda je program řádně nainstalován a nakonfigurován.
 - Ověřte, zda nedochází ke konfliktu ovladačů zařízení s programem.
 - V případě potřeby software odinstalujte a znovu nainstalujte.

Použití nástrojů podpory

Centrum podpory společnosti Dell

Veškerá potřebná podpora na jediném místě.

Centrum podpory společnosti Dell nabízí systémová upozornění, nabídky na zlepšení výkonu, systémové informace a odkazy na další nástroje a diagnostické služby společnosti Dell.

Chcete-li aplikaci spustit, klikněte na tlačítko **Start**  → **Všechny programy** → **Dell** → **Centrum podpory společnosti Dell** → **Spustit centrum podpory společnosti Dell**.

Na úvodní stránce **Centra podpory společnosti Dell** je zobrazeno modelové číslo počítače, servisní štítek, expresní servisní kód, stav záruky a upozornění týkající se zlepšení výkonu počítače.

Úvodní stránka nabízí tyto odkazy:

PC Checkup — Spustíte diagnostiku hardwaru, zjistíte, který program zabírá nejvíce paměti z pevného disku a sledujte změny v počítači provedené v jednotlivé dny.

Nástroje PC Checkup

- **Správce místa na pevném disku** — Spravujte pevný disk pomocí vizualizace prostoru využitého jednotlivými typy souborů.
- **Historie výkonu a konfigurací** — Sleduje systémové události a průběžně prováděné změny. Tento nástroj zobrazuje všechny kontroly hardwaru, testy, systémové změny, kritické události a body obnovení pro jednotlivé dny.

Podrobné informace o systému —

Zobrazí podrobné informace o konfiguraci hardwaru a operačního systému, kopie servisních smluv, informace o záruce a možnosti obnovení záruky.

Získat nápovědu — Zobrazí možnosti technické podpory společnosti Dell, zákaznickou podporu, prohlídky a školení, online nástroje, uživatelské příručky informace o záruce, časté dotazy atd.

Zálohování a obnovení — Vytvořte média pro obnovení, spusťte nástroj pro obnovení a online zálohování souborů.

Nabídky na zlepšení výkonu systému — Získejte softwarová a hardwarová řešení, která vám pomohou zlepšit výkon systému.

Bližší informace o **Centru podpory společnosti Dell** a stahování a instalaci dostupných nástrojů pro podporu naleznete na stránce **DellSupportCenter.com**.

My Dell Downloads

 **POZNÁMKA:** Nástroj My Dell Downloads nemusí být dostupný ve všech oblastech.

Některé ovladače a software předinstalované v novém počítači neobsahují záložní disk CD nebo DVD. Některý software předinstalovaný na novém počítači neobsahuje záložní disk CD nebo DVD. Tento software je dostupný nástrojem My Dell Downloads. Z těchto webových stránek si můžete stáhnout dostupný software pro přeinstalování nebo vytvoření vlastního záložního média.

Chcete-li registrovat a používat nástroj Dell Downloads:

1. Přejděte na adresu **downloadstore.dell.com/media**.

Použití nástrojů podpory

2. Postupujte podle pokynů na obrazovce a registrujte a stáhněte si software.
3. Nainstalujte nebo vytvořte záložní médium softwaru pro budoucí použití.

 **POZNÁMKA:** Pokud jste si zakoupili doplňkový software, můžete si jej stáhnout pomocí aplikace Dell Digital Delivery. Další informace viz „Instalace softwaru pomocí aplikace Dell Digital Delivery“ na straně 24.

Systémové zprávy

Jestliže v počítači dojde k potížím nebo chybě, zobrazí se pravděpodobně systémová zpráva, která vám usnadní zjistit jejich příčinu a akci potřebnou k vyřešení daných potíží.

 **POZNÁMKA:** Pokud zobrazená zpráva není uvedena v následujících příkladech, vyhledejte informace v dokumentaci dodané s operačním systémem nebo programem, který v počítači pracoval při zobrazení zprávy. Informace a pomoc můžete také získat v *Průvodci technologiemi Dell*, který je k dispozici na pevném disku počítače nebo na adrese **support.dell.com**, případně kontaktujte společnost Dell (další informace naleznete v části „Kontaktování společnosti Dell“ na straně 90).

Alert! Previous attempts at booting this system have failed at checkpoint [nnnn]. For help in resolving tis problém, plese notě tis checkpoint and contact Dell

Technici Support (Výstraha! Předchozí pokusy o spuštění tohoto systému selhaly v kontrolním bodě [nnnn]. Chcete-li vyřešit tento problém, poznamenejte si číslo kontrolního bodu a kontaktujte technickou podporu společnosti Dell) — Počítači se třikrát po sobě nepodařilo spuštění z důvodu stejné chyby. Kontaktujte společnost Dell (viz část „Kontaktní informace společnosti Dell“ na straně 90).

CMOS checksum error (Chyba kontrolního součtu CMOS) — Pravděpodobně došlo k poruše základní desky nebo k vybití baterie RTC. Vyhledejte informace v *Servisní příručce* na webu **support.dell.com/manuals** nebo kontaktujte společnost Dell (viz část „Kontaktní informace společnosti Dell“ na straně 90).

CPU fan failure (Porucha ventilátoru CPU) — Došlo k poruše ventilátoru CPU. Vyměňte ventilátor procesoru (viz *Servisní příručka* na adrese **support.dell.com**).

Hard-disk drive failure (Porucha jednotky pevného disku) — Možná porucha jednotky pevného disku během testu POST. Kontaktujte společnost Dell (viz část „Kontaktní informace společnosti Dell“ na straně 90).

Hard-disk drive read failure (Porucha čtení z jednotky pevného disku) — Možná porucha jednotky pevného disku během testu zavádění HDD. Kontaktujte společnost Dell (viz část „Kontaktní informace společnosti Dell“ na straně 90).

Keyboard failure (Chyba klávesnice) — Došlo k chybě klávesnice nebo k uvolnění kabelu.

Výměna součástí viz *Servisní příručka* na adrese **support.dell.com/manuals**.

Použití nástrojů podpory

No boot device available (Není k dispozici žádné spouštěcí zařízení) — Na pevném disku není k dispozici žádný spouštěcí oddíl, došlo k uvolnění kabelu pevného disku nebo není k dispozici žádné spouštěcí zařízení.

- Pokud je spouštěcím zařízením pevný disk, zkontrolujte, zda jsou k němu řádně připojeny kabely a zda je nastaven jako spouštěcí zařízení.
- Spustíte nástroj pro nastavení systému a zkontrolujte, zda jsou informace o posloupnosti spouštěcích zařízení správné (viz *Průvodce technologiemi Dell* v počítači nebo na adrese **support.dell.com/manuals**).

No timer tick interrupt (Nedošlo k přerušení časovače) — Čip na základní desce může být vadný nebo se může jednat o poruchu základní desky. Kontaktujte společnost Dell (viz část „Kontaktní informace společnosti Dell“ na straně 90).

USB over current error (Chyba nadproudu USB) — Odpojte zařízení USB. Zařízení USB vyžaduje ke správnému fungování vyšší příkon. Připojte zařízení USB prostřednictvím externího zdroje napájení. Další možností je připojení obou kabelů zařízení USB, jestliže je jimi vybaveno.

CAUTION - Hard Drive SELF MONITORING SYSTEM has reported that a parameter has exceeded its normal operating range. Dell recommends that you back up your data regularly.

A parameter out of range may or may not indicate a potential hard drive problém (UPOZORNĚNÍ – AUTODIAGNOSTICKÝ SYSTÉM MONITOROVÁNÍ DISKU nahlásil, že parametr překročil normální provozní rozsah. Společnost Dell doporučuje pravidelně zálohovat data. Parametr mimo rozsah může, ale nemusí indikovat potenciální problém pevného disku) — Došlo k chybě systému S.M.A.R.T, případně k chybě pevného disku. Kontaktujte společnost Dell (viz část „Kontaktní informace společnosti Dell“ na straně 90).

Průvodce řešením potíží s hardwarem

Pokud některé zařízení není během spuštění operačního systému rozpoznáno nebo je rozpoznáno, ale není správně nakonfigurováno, můžete k vyřešení nekompatibility použít **průvodce řešením potíží s hardwarem**.

Spuštění Průvodce řešením potíží s hardwarem:

1. Klikněte na položky **Start**  → **Nápověda a podpora**.
2. Zadejte do pole hledání `hardware troubleshooter` (průvodce řešením potíží s hardwarem) a stisknutím klávesy <Enter> spusťte vyhledávání.
3. Ve výsledcích hledání vyberte možnost, která nejlépe popisuje váš problém, a postupujte podle zbývajících kroků pro řešení potíží.

Diagnostický nástroj Dell Diagnostics

Dojde-li k problémům s počítačem, proveďte ještě před kontaktováním technické podpory společnosti Dell kontrolní kroky v kapitole „Zablokování a problémy se softwarem“ na straně 57 a spusťte diagnostický nástroj Dell Diagnostics.

 **POZNÁMKA:** Diagnostický nástroj Dell Diagnostics lze použít pouze u počítačů společnosti Dell.

 **POZNÁMKA:** Disk *Drivers and Utilities* (Ovladače a nástroje) s tímto počítačem nemusel být dodán.

Zkontrolujte, zda se zařízení, které chcete otestovat, zobrazuje v programu pro nastavení systému a zda je aktivní. Stiskněte klávesu <F2> během testu POST (test během zapínání) a aktivujte nástroj Nastavení systému (BIOS).

Spusťte nástroj Dell Diagnostics z pevného disku nebo z disku *Drivers and Utilities*.

Spuštění nástroje Dell Diagnostics z pevného disku

Diagnostický nástroj Dell Diagnostics je umístěn ve skrytém oddílu diagnostického nástroje na pevném disku.

 **POZNÁMKA:** Pokud počítač nezobrazuje na displeji žádný obraz, vyhledejte informace v části „Kontaktování společnosti Dell“ na straně 90.

1. Zkontrolujte, zda je počítač připojen k elektrické zásuvce a zda je tato zásuvka funkční.
2. Zapněte (nebo restartujte) počítač.

3. Ihned po zobrazení loga DELL™ stiskněte klávesu <F12>. V nabídce po spuštění vyberte možnost **Diagnostika** a stiskněte klávesu <Enter>. Tím se v některých počítačích aktivuje funkce hodnocení před zavedením systému (PSA).

 **POZNÁMKA:** Pokud tento postup nestihnete provést a zobrazí se logo operačního systému, počkejte, než se zobrazí pracovní plocha systému Microsoft® Windows®. Potom počítač vypněte a zkuste postup zopakovat.

 **POZNÁMKA:** Jestliže se zobrazí zpráva, že nelze nalézt žádný oddíl s diagnostickými nástroji, spusťte nástroj Dell Diagnostics z disku *Ovladače a nástroje*.

Pokud byla vyvolána funkce PSA:

- a. Funkce PSA spustí testy.
- b. Pokud je funkce PSA dokončena úspěšně, zobrazí se následující zpráva: „No problems have been found with this system so far. Do you want to run the remaining memory tests? This will take about 30 minutes or more. Do you want to continue? (Recommended).“ („Nebyl dosud nalezen žádný problém. Chcete provést zbývající testy paměti? Test bude trvat asi 30 minut nebo déle. Chcete pokračovat? (Doporučeno).“)

Použití nástrojů podpory

- c. Pokud máte problémy s pamětí, stiskněte klávesu <y>, jinak klávesu <n>. Zobrazí se následující zpráva: „Booting Dell Diagnostic Utility Partition. Press any key to continue.“ („Zavádí se oddíl diagnostických nástrojů Dell Diagnostic Utility. Pokračujte stisknutím libovolné klávesy.“)
- d. Stiskněte libovolnou klávesu a přejděte k oknu **Vybrat možnost**.

Pokud nebyla vyvolána funkce PSA:

Stisknutím libovolné klávesy spusťte diagnostický nástroj Dell Diagnostics z oddílu s diagnostickými nástroji na pevném disku a pak přejděte k oknu **Vybrat možnost**.

4. Vyberte test, který chcete spustit.

5. Pokud se setkáte během testu s problémem, zobrazí se na obrazovce zpráva s chybovým kódem a popisem problému. Zapište si chybový kód a popis problému, pak kontaktujte společnost Dell (viz část „Kontaktní informace společnosti Dell“ na straně 90).

 **POZNÁMKA:** Servisní štítek vašeho počítače se nachází v horní části obrazovky při každém testu. Servisní štítek pomáhá identifikovat počítač při kontaktování společnosti Dell.

6. Po skončení testů zavřete obrazovku testů. Znovu se objeví okno **Vybrat možnost**.
7. Chcete-li nástroj Dell Diagnostics ukončit a restartovat počítač, klikněte na tlačítko **Konec**.

Spuštění nástroje Dell Diagnostics z disku Drivers and Utilities

 **POZNÁMKA:** Disk *Drivers and Utilities* (Ovladače a nástroje) s tímto počítačem nemusel být dodán.

1. Vložte disk *Drivers and Utilities*.
2. Vypněte a restartujte počítač.
Ihned po zobrazení loga DELL™ stiskněte klávesu <F12>.

 **POZNÁMKA:** Pokud tento postup nestihnete provést a zobrazí se logo operačního systému, počkejte, než se zobrazí pracovní plocha systému Microsoft® Windows®. Potom počítač vypněte a zkuste postup zopakovat.

 **POZNÁMKA:** Další kroky jednorázově změní spouštěcí sekvenci. Při příštím spuštění se systém zavede podle zařízení uvedených v programu nastavení systému.

3. Když se zobrazí seznam zařízení k zavedení, vyberte položku **CD/DVD/CD-RW** a stiskněte klávesu <Enter>.
4. V zobrazené nabídce disku CD-ROM vyberte příkaz **Zavést z disku CD-ROM** a stiskněte klávesu <Enter>.
5. Zadáním čísla 1 spusťte nabídku disku CD a pokračujte stisknutím klávesy <Enter>.
6. Z očíslovaného seznamu vyberte položku **Spustit 32bitový diagnostický nástroj Dell Diagnostics**. Je-li v seznamu uvedeno několik verzí, zvolte verzi odpovídající vašemu počítači.
7. Vyberte test, který chcete spustit.

Použití nástrojů podpory

8. Pokud se setkáte během testu s problémem, zobrazí se na obrazovce zpráva s chybovým kódem a popisem problému. Zapište si chybový kód a popis problému, pak kontaktujte společnost Dell (viz část „Kontaktní informace společnosti Dell“ na straně 90).
-  **POZNÁMKA:** Servisní štítek vašeho počítače se nachází v horní části obrazovky při každém testu. Servisní štítek pomáhá identifikovat počítač při kontaktování společnosti Dell.
9. Po skončení testů zavřete obrazovku testů. Znovu se objeví okno **Vybrat možnost**.
10. Chcete-li nástroj Dell Diagnostics ukončit a restartovat počítač, klikněte na tlačítko **Konec**.
11. Vyjměte disk *Ovladače a nástroje*.

Obnovení operačního systému

Operační systém na svém počítači můžete obnovit pomocí následujících možností:

△ UPOZORNĚNÍ: Použití aplikace Dell Factory Image Restore nebo disku *operačního systému* trvale odstraní všechna data na vašem počítači. Pokud to je možné, vytvořte si zálohu datových souborů před použitím těchto možností.

Možnost	Použití
Obnovení systému	jako první řešení
Dell DataSafe Local Backup	když funkce Obnovení systému problém nevyřeší
Médium pro obnovení systému	když porucha operačního systému zabrání použití funkce Obnovení systému a aplikace DataSafe Local Backup při instalaci tovární bitové kopie na nově instalovaný pevný disk
Dell Factory Image Restore	pro obnovení počítače do provozního stavu, ve kterém se nacházel při dodání
Disk s <i>operačním systémem</i>	obnovení instalace operačního systému v počítači

Obnovení operačního systému

 **POZNÁMKA:** Po obnovení operačního systému aplikace Dell Digital Delivery automaticky stáhne a nainstaluje software zakoupený pomocí vašeho počítače. Pokud aplikace Dell Digital Delivery není v počítači nainstalována, můžete si aplikaci stáhnout a nainstalovat z webu **support.dell.com**. Další informace viz „Instalace softwaru pomocí aplikace Dell Digital Delivery“ na straně 24.

Obnovení systému

Operační systémy Windows nabízejí funkci Obnovení systému, která umožňuje návrat počítače do dřívějšího provozního stavu (bez ovlivnění datových souborů) v případě, že změníte hardware, software nebo další nastavení systému a dojde k tomu, že se počítač dostane do nežádoucího provozního stavu. Všechny změny, které funkce Obnovení systému v počítači provede, jsou zcela vratné.

 **UPOZORNĚNÍ:** Datové soubory pravidelně zálohujte. Funkce Obnovení systému nesleduje ani neobnovuje datové soubory.

Spuštění obnovení systému

1. Klikněte na tlačítko **Start** .
2. Do pole hledání zadejte výraz `Obnovení systému` a stiskněte klávesu <Enter>.

 **POZNÁMKA:** Může se zobrazit okno **Rízení uživatelských účtů**. Pokud jste k počítači přihlášení jako správce, klikněte na tlačítko **Pokračovat**; v opačném případě kontaktujte správce a poté pokračujte.

3. Klikněte na tlačítko **Další** a postupujte podle pokynů na obrazovce.

V případě, že funkce Obnovení systému nevyřeší vzniklý problém, můžete poslední akci obnovení systému vrátit zpět.

Vrácení posledního obnovení systému

 **POZNÁMKA:** Před vrácením posledního obnovení systému uložte a zavřete všechny otevřené soubory a ukončete všechny spuštěné programy. Dokud nebude obnovení dokončeno, nemějte, nespouštějte ani neodstraňujte žádné soubory ani programy.

1. Klikněte na tlačítko **Start** .
2. Do pole hledání zadejte výraz `Obnovení systému` a stiskněte klávesu <Enter>.
3. Vyberte položku **Vrátit zpět poslední obnovení** a poté klikněte na tlačítko **Další**.

Dell DataSafe Local Backup

- △ **UPOZORNĚNÍ:** Použití nástroje Dell DataSafe Local Backup trvale odstraní všechny programy nebo ovladače nainstalované po obdržení počítače. Před použitím nástroje Dell DataSafe Local Backup s připravte záložní médium s aplikacemi, které chcete nainstalovat do počítače. Nástroj Dell DataSafe Local Backup použijete pouze v případě, že funkce Obnovení systému nevyřešila problém s operačním systémem.
- △ **UPOZORNĚNÍ:** I když je nástroj Dell Datasafe Local Backup navržen tak, aby datové soubory na počítači uchoval, doporučuje se před použitím nástroje Dell DataSafe Local Backup datové soubory zálohovat.

 **POZNÁMKA:** Aplikace Dell DataSafe Local Backup nemusí být dostupná ve všech oblastech.

 **POZNÁMKA:** Pokud nástroj Dell DataSafe Local Backup není v počítači dostupný, použijte k obnovení operačního systému aplikaci Dell Factory Image Restore (viz také “Dell Factory Image Restore” na straně 78).

Aplikace Dell DataSafe Local Backup umožňuje obnovit pevný disk do provozního stavu, ve kterém byl při zakoupení počítače, aniž by došlo k vymazání datových souborů.

Nástroj Dell DataSafe Local Backup vám umožňuje následující:

- Zálohovat a obnovit počítač do předchozího provozuschopného stavu
- Vytvořit médium pro obnovení systému

Verze Dell DataSafe Local Backup Basic

Chcete-li provést obnovení pomocí tovární bitové kopie při současném zachování datových souborů:

1. Vypněte počítač.
2. Odpojte všechna zařízení (disk USB, tiskárna atd.) připojená k počítači a odeberte veškerý nově přidaný vnitřní hardware.

 **POZNÁMKA:** Neodpojujte displej, klávesnici, myš a napájecí kabel.

3. Zapněte počítač.
4. Jakmile se zobrazí logo DELL™, stiskněte několikrát klávesu <F8>, až se zobrazí okno **Rozšířené možnosti spuštění systému Windows**.

 **POZNÁMKA:** Pokud tento postup nestihnete provést a zobrazí se logo operačního systému, počkejte, než se zobrazí pracovní plocha systému Microsoft® Windows®. Potom počítač vypněte a zkuste postup zopakovat.

5. Vyberte možnost **Opravit počítač**.

6. Zvolte možnost **Dell DataSafe Restore and Emergency Backup** v nabídce **Možnosti obnovení systému** a postupujte podle pokynů na obrazovce.

 **POZNÁMKA:** Proces obnovení může trvat hodinu i více v závislosti na množství dat, která mají být obnovena.

 **POZNÁMKA:** Další informace naleznete v článku 353560 znalostní báze Dell Knowledge Base na webu support.dell.com.

Upgrade na verzi Dell DataSafe Local Backup Professional

 **POZNÁMKA:** Verze Dell DataSafe Local Backup Professional může být ve vašem počítači nainstalována, pokud jste si ji při koupi objednali.

Aplikace Dell DataSafe Local Backup Professional vám poskytuje další funkce, které umožňují následující:

- Zálohovat a obnovovat počítač podle typu souborů
- Zálohovat soubory na lokální paměťové zařízení
- Plánované automatizované zálohování

Upgrade na verzi Dell DataSafe Local Backup Professional:

1. Na hlavním panelu dvakrát klikněte na ikonu aplikace Dell DataSafe Local Backup .
2. Klikněte na tlačítko **UPGRADE NOW!** (**UPGRADOVAT NYNÍ!**)
3. Pomocí pokynů na obrazovce dokončete upgrade.

Médium pro obnovení systému

 **UPOZORNĚNÍ: I když je médium pro obnovení systému navrženo tak, aby datové soubory na počítači uchovalo, doporučuje se před jeho použitím datové soubory zálohovat.**

Médium pro obnovení systému umožňuje obnovit pevný disk do provozního stavu, ve kterém byl při zakoupení počítače, aniž by došlo k vymazání datových souborů.

Médium pro obnovení systému používejte v následujících případech:

- Porucha operačního systému, která brání použití možností obnovení, které jsou nainstalovány v počítači.
- Porucha pevného disku, která brání v obnovení dat.

Chcete-li obnovit tovární bitovou kopii počítače pomocí média pro obnovení systému:

1. Vložte médium pro obnovení systému nebo paměť USB a restartujte počítač.
 2. Ihned po zobrazení loga DELL™ stiskněte klávesu <F12>.
-  **POZNÁMKA:** Pokud tento postup nestihnete provést a zobrazí se logo operačního systému, počkejte, než se zobrazí pracovní plocha systému Microsoft® Windows®. Potom počítač vypněte a zkuste postup zopakovat.
3. V seznamu vyberte příslušné zaváděcí zařízení a stiskněte klávesu <Enter>.
 4. Pomocí pokynů na obrazovce dokončete proces obnovení.

Dell Factory Image Restore

 **UPOZORNĚNÍ:** Použití aplikace Dell Factory Image Restore trvale odstraní všechna data na pevném disku a odebere všechny programy nebo ovladače, které jste po obdržení počítače získali. Pokud je to možné, vytvořte si před použitím této možnosti zálohu dat. Aplikace Dell Factory Image Restore používejte pouze v případě, že funkce Obnovení systému nevyřešila problém s operačním systémem.

 **POZNÁMKA:** Aplikace Dell Factory Image Restore nemusí být v některých zemích nebo některých počítačích k dispozici.

 **POZNÁMKA:** Pokud nástroj Dell Factory Image Restore není v počítači dostupný, použijte k obnovení operačního systému nástroj Dell DataSafe Local Backup (viz také “Dell DataSafe Local Backup” na straně 74).

Aplikaci Dell Factory Image Restore používejte pouze jako poslední možnost obnovení operačního systému. Tato možnost obnoví pevný disk do stavu, ve kterém se nacházel při zakoupení počítače. Všechny programy nebo soubory přidané po obdržení počítače – včetně datových souborů – jsou trvale odstraněny z pevného disku. Datové soubory zahrnují dokumenty, tabulky, e-mailové zprávy, digitální fotografie, hudební soubory atd. Před použitím aplikace Dell Factory Image Restore doporučujeme zálohovat veškerá data.

Spuštění aplikace Dell Factory Image Restore

1. Zapněte počítač.
2. Jakmile se zobrazí logo DELL, stiskněte několikrát klávesu <F8>, až se zobrazí okno **Rozšířené možnosti spuštění systému Windows**.

 **POZNÁMKA:** Pokud tento postup nestihnete provést a zobrazí se logo operačního systému, počkejte, než se zobrazí pracovní plocha systému Microsoft® Windows®. Potom počítač vypněte a zkuste postup zopakovat.

3. Vyberte možnost **Opravit počítač**. Otevře se okno **Možnosti obnovení systému**.
4. Vyberte rozvržení klávesnice a klikněte na tlačítko **Další**.

Obnovení operačního systému

5. Chcete-li zpřístupnit možnosti obnovení, přihlaste se jako místní uživatel.
Chcete-li zpřístupnit příkazový řádek, zadejte hodnotu `administrator` do pole **Uživatelské jméno** a pak klikněte na tlačítko **OK**.
6. Klikněte na tlačítko **Dell Factory Image Restore**.
Zobrazí se úvodní obrazovka nástroje **Dell Factory Image Restore**.
 **POZNÁMKA:** V závislosti na konfiguraci může být nutné vybrat položku **Dell Factory Tools** a poté položku **Dell Factory Image Restore**.
7. Klikněte na tlačítko **Další**.
Zobrazí se obrazovka **Potvrdit odstranění dat**.
 **POZNÁMKA:** Pokud nechcete v práci s programem Factory Image Restore pokračovat, klikněte na tlačítko **Storno**.
8. Zaškrtnutím políčka potvrďte, že chcete pokračovat ve formátování pevného disku a obnovení systémového softwaru do stavu od výrobce, a poté klikněte na tlačítko **Další**.
Proces obnovení se spustí a může trvat pět či více minut. Po obnovení operačního systému a aplikací nainstalovaných z výroby do počátečního stavu se zobrazí zpráva.
9. Klikněte na tlačítko **Dokončit** a restartujte počítač.

Získání nápovědy

Pokud se setkáte při práci s počítačem s potížemi, proveďte následující kroky a pokuste se problém diagnostikovat a vyřešit:

1. Informace a postupy související s potížemi v počítači získáte v části „Řešení potíží“ na straně 52.
2. Další informace o řešení potíží získáte v *Průvodci technologiemi Dell* v počítači nebo na adrese **support.dell.com/manuals**.
3. Informace o postupech spuštění nástroje Dell Diagnostics naleznete v části „Diagnostický nástroj Dell Diagnostics“ na straně 66.
4. Vyplňte kontrolní seznam diagnostiky na straně 89.
5. Jako nápovědu při instalaci a řešení potíží využijte rozsáhlou sadu online služeb společnosti Dell, které jsou k dispozici na webu **support.dell.com**. Podrobnější seznam možností online technické podpory společnosti Dell získáte v části „Online služby“ na straně 83.
6. Jestliže jste dané potíže nevyřešili pomocí předchozích kroků, vyhledejte informace v části „Než zavoláte“ na straně 88.

 **POZNÁMKA:** Kontaktujte podporu společnosti Dell telefonicky v blízkosti svého počítače, aby vám pracovník podpory mohl pomoci se všemi potřebnými postupy.

 **POZNÁMKA:** Systém kódu expresní služby společnosti Dell nemusí být ve všech zemích k dispozici.

Získání nápovědy

Na výzvu automatizovaného telefonního systému společnosti Dell zadejte svůj kód expresní služby a váš telefonát bude přeměřován přímo k odpovědnému pracovníkovi podpory. Pokud nemáte kód expresní služby k dispozici, otevřete složku **Dell Accessories**, dvakrát klikněte na ikonu **Express Service Code** a postupujte podle pokynů.

 **POZNÁMKA:** Některé z následujících služeb nejsou vždy dostupné na všech místech mimo kontinentální část USA. Informace o dostupnosti vám poskytne místní zástupce společnosti Dell.

Technická podpora a zákaznický servis

Služby technické podpory společnosti Dell jsou k dispozici, aby vám poskytly odpověď na vaše dotazy týkající se hardwaru Dell. Náš personál podpory využívá počítačové diagnostické nástroje, pomocí kterých vám může poskytnout rychlé a přesné odpovědi.

Chcete-li kontaktovat službu technické podpory společnosti Dell, přejděte k části „Než zavoláte“ na straně 88, a pak vyhledejte kontaktní informace pro vaši oblast nebo navštivte web **support.dell.com**.

DellConnect™

Nástroj DellConnect je jednoduchý online přístupový nástroj umožňující personálu servisních služeb a podpory společnosti Dell přístup do vašeho počítače prostřednictvím širokopásmového připojení, diagnostikovat vaše potíže a odstranit je pod vaším dohledem. Chcete-li získat další informace, přejděte na webovou stránku **www.dell.com/dellconnect**.

Online služby

Informace o produktech a službách Dell můžete nalézt na následujících stránkách:

- **www.dell.com**
- **www.dell.com/ap** (pouze země Asie/ Pacifické oblasti)
- **www.dell.com/jp** (pouze Japonsko)
- **www.euro.dell.com** (pouze Evropa)
- **www.dell.com/la** (pouze země Latinské Ameriky a Karibské oblasti)
- **www.dell.ca** (pouze Kanada)

Podpora společnosti Dell je přístupná prostřednictvím následujících webových stránek a e-mailových adres:

Stránky podpory Dell

- support.dell.com
- support.jp.dell.com (pouze Japonsko)
- support.euro.dell.com (pouze Evropa)
- supportapj.dell.com (pouze země Asie/
Pacifické oblasti)

E-mailové adresy technické podpory společnosti Dell

- mobile_support@us.dell.com
- support@us.dell.com
- la-techsupport@dell.com (pouze země
Latinské Ameriky a Karibiku)
- apsupport@dell.com (pouze pro oblast
Asie a Tichomoří)

E-mailové adresy marketingového a prodejního oddělení společnosti Dell

- apmarketing@dell.com (jen pro země
v asijsko-pacifické oblasti)
- sales_canada@dell.com (pouze
Kanada)

Protokol anonymního přístupu k serveru (FTP)

- ftp.dell.com

Přihlaste se jako uživatel: `anonymous`
a použijte svou e-mailovou adresu jako
heslo.

Automatizovaná služba stavu objednávek

Chcete-li zkontrolovat stav objednávky jakýchkoli produktů Dell, můžete přejít na adresu **support.dell.com** nebo můžete zavolat na automatizovanou službu stavu objednávek. Nahraná zpráva vás vyzve k zadání informací potřebných pro vyhledání objednávky a sdělení informací o jejím stavu.

Pokud máte nějaký problém s objednávkou, například chybějící součásti, nesprávné součásti nebo nesprávnou fakturu, kontaktujte zákaznickou podporu společnosti Dell. Před telefonátem si připravte fakturu nebo balicí list.

Telefonní číslo pro příslušnou oblast získáte v části „Kontaktní informace společnosti Dell“ na straně 90.

Informace o produktech

Pokud potřebujete informace o dalších produktech společnosti Dell nebo pokud chcete podat objednávku, navštivte web společnosti Dell na adrese **www.dell.com**. Telefonní číslo pro příslušnou oblast nebo kontakt na odborného prodejce získáte v části „Kontaktní informace společnosti Dell“ na straně 90.

Vrácení položek k opravě v rámci záruky nebo výměnou za vrácení finančních prostředků

Všechny vrácené položky, určené k opravě nebo k vrácení částky, připravte následujícím způsobem.

 **POZNÁMKA:** Před vrácením výrobku společnosti Dell nezapomeňte zálohovat veškerá data na pevném disku a všech paměťových zařízeních v produktu. Odstraňte všechna důvěrná, firemní a osobní data a také vyjímatelná média, jako jsou disky CD a multimediální karty. Společnost Dell není odpovědná za žádná důvěrná, firemní nebo osobní data; ztrátu nebo poškození dat nebo poškození či ztrátu vyjímatelného média, které může být vráceno s počítačem.

1. Telefonicky získáte u společnosti Dell číslo oprávnění pro vrácení materiálu, které pak uveďte zřetelně na dobře viditelném místě na krabici. Telefonní číslo pro příslušnou oblast získáte v části „Kontaktní informace společnosti Dell“ na straně 90.
2. Přiložte kopii faktury a dopis popisující důvod vrácení.
3. Přiložte kopii kontrolního seznamu diagnostiky (viz část „Kontrolní seznam diagnostiky“ na straně 89), ve kterém jste označili provedené testy a všechny chybové zprávy zobrazené diagnostickým nástrojem Dell Diagnostics (viz část „Diagnostický nástroj Dell Diagnostics“ na straně 66).
4. Přiložte veškeré příslušenství, které náleží k vrácené položce (napájecí kabely, software, příručky atd.), pokud vrací zboží k úhradě vámi zaplacené částky (dobropisem).

5. Zabalte vrácené zařízení do originálního nebo jiného vhodného obalu.

 **POZNÁMKA:** Jste povinni zaplatit přepravní náklady. Jste také odpovědní za pojištění vrácených produktů a přejímáte rizika za případnou ztrátu při přepravě do společnosti Dell. Balíky zasílané na dobírku nejsou přijímány.

 **POZNÁMKA:** Vracené zboží, u kterého bude chybět některá z výše požadovaných položek, bude v přijímacím doku společnosti Dell odmítnuto a vráceno na vaši adresu.

Než zavoláte

- POZNÁMKA:** Připravte si kód expresní služby. Kód pomůže automatizovanému systému telefonní podpory společnosti Dell ke správnému přesměrování telefonátu. Můžete být požádáni o zadání informací ze servisního štítku.

Vyhledání servisního štítku

Výrobní číslo lze nalézt na štítku ve spodní části počítače.

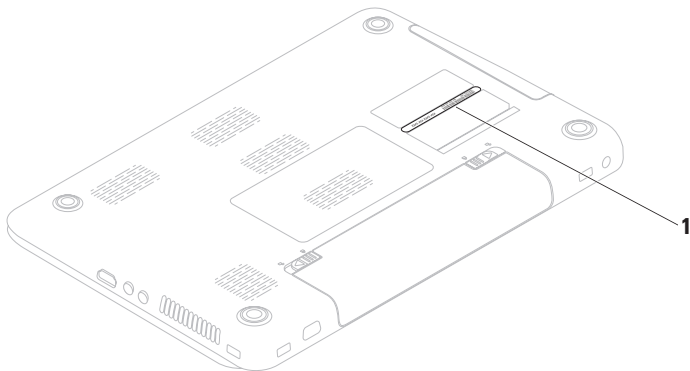

1 Servisní štítek

Nezapomeňte vyplnit následující kontrolní seznam diagnostiky. Pokud to je možné, zapněte počítač před zavoláním technické podpory společnosti Dell a zavolejte z takového telefonního přístroje, který je v blízkosti počítače. Můžete být požádáni o zadání některých příkazů na klávesnici, předávání podrobných informací během prováděných operací nebo vyzkoušení jiných postupů odstraňování poruch, které můžete provést pouze v daném počítači. Zkontrolujte, zda je k dispozici dokumentace k počítači.

Kontrolní seznam diagnostiky

- Jméno:
- Datum:
- Adresa:
- Telefonní číslo:
- Servisní štítek (čárový kód na dolní nebo zadní straně počítače):
- Kód expresní služby:
- Číslo oprávnění pro vrácení materiálu (pokud je poskytnuto technikem podpory Dell):
- Operační systém a verze:
- Zařízení:
- Rozšiřující karty:
- Jste připojeni k síti? Ano/Ne
- Síť, verze a síťový adaptér:
- Programy a verze:

Získání nápovědy

Obsah spouštěcích souborů počítače najdete v dokumentaci k operačnímu systému. Pokud je počítač připojen k tiskárně, vytiskněte každý soubor. V opačném případě před kontaktováním společnosti Dell zaznamenejte obsah každého souboru.

- Chybová hlášení, zvukové kódy nebo diagnostické kódy:
- Popis problému a postupy řešení potíží, které jste provedli:

Kontaktování společnosti Dell

Pro zákazníky v USA je k dispozici telefonní číslo 800-WWW-DELL (800-999-3355).



POZNÁMKA: Pokud nemáte aktivní internetové připojení, můžete najít kontaktní informace na nákupní faktuře, balicím seznamu, účtence nebo v katalogu produktů společnosti Dell.

Společnost Dell poskytuje několik online a telefonních možností podpory a služeb. Dostupnost se liší v závislosti na zemi a produktu a některé služby nemusí být ve vaší oblasti k dispozici.

Chcete-li kontaktovat společnost Dell s dotazem týkajícím se prodeje, technické podpory nebo zákaznických služeb:

1. Navštivte webové stránky **www.dell.com/contactdell**.
2. Zvolte zemi nebo oblast.

3. Podle potřeby vyberte příslušné služby nebo linku podpory.
4. Vyberte si pohodlnou metodu kontaktování společnosti Dell.

Vyhledání dalších informací a zdrojů informací

Požadovaná akce:

Zdroj informací:

opětovná instalace operačního systému

Vyhledejte informace v části „Médium pro obnovení systému“ na straně 77.

spustit diagnostický program pro počítač

„Dell Diagnostics“ na straně 66

přinstalovat systémový software notebooku

„My Dell Downloads“ na straně 61

další informace o operačním systému Microsoft® Windows® a jeho vlastnostech

support.dell.com

Požadovaná akce:

upgrade počítače nainstalováním nové či další součásti, např. nového pevného disku.

opětovná instalace či výměna opotřebované nebo poškozené součásti

Získání informací o doporučených bezpečnostních postupech pro počítač
přehled informací o záruce, podmínkách (pouze USA), bezpečnostních pokynů, informací o předpisech, informací o ergonomii a licenční smlouvy s koncovým uživatelem

Zdroj informací:

Servisní příručka na adrese
support.dell.com/manuals

 **POZNÁMKA:** V některých zemích může otevření počítače a výměna součástí znamenat ukončení platnosti záruky. Než začnete provádět jakékoli činnosti uvnitř počítače, zkontrolujte podmínky záruky a reklamace.

Dokumenty týkající se bezpečnosti a předpisů dodané s počítačem a domovská stránka Regulatory Compliance (Soulad s předpisy) na adrese:
www.dell.com/regulatory_compliance

Požadovaná akce:

vyhledání servisního štítku/kódu expresní služby (Servisní štítek je nezbytný k identifikaci počítače na webu **support.dell.com** nebo při kontaktování technické podpory)

vyhledání ovladačů a souborů ke stažení získání technické podpory a nápovědy k produktům.

kontrola stavu objednávky u nových nákupů

vyhledání řešení a odpovědí na běžné dotazy

vyhledání nejaktuálnějších informací o technických změnách v počítači nebo odborných technických referenčních materiálů určených odborníkům a zkušeným uživatelům

Zdroj informací:

spodní část počítače



Centrum podpory společnosti Dell
Chcete-li spustit **Centrum podpory společnosti Dell**, klikněte na tlačítko **Start**  → **Všechny programy** → **Dell** → **Centrum podpory společnosti Dell** → **Spustit centrum podpory společnosti Dell**.

support.dell.com

Technické údaje

Tato část obsahuje informace, které budete pravděpodobně potřebovat při instalaci a nastavení, aktualizaci ovladačů a upgradu počítače.

Chcete-li získat další informace, přejděte na webovou stránku support.dell.com/manuals.

 **POZNÁMKA:** Nabízené možnosti se mohou lišit podle oblasti. Chcete-li získat další informace o konfiguraci počítače, klikněte na položky **Start**  → **Nápověda a podpora** a výběrem příslušné možnosti zobrazíte informace o počítači.

Model počítače

Dell Inspiron N5010
Dell Inspiron M5010

Čipová sada systému

Inspiron N5010	Čipová sada Mobile Intel 5 Series Express HM57
Inspiron M5010	AMD™ RS880M AMD SB820M

Procesor

Inspiron N5010	Intel® Core™ i3
	Intel Core i5
	Intel Core i7
	Intel Pentium®

Procesor

Inspiron M5010	AMD Athlon™ II Dual-Core AMD Turion™ II Dual-Core AMD Phenom™ II Dual-Core AMD Phenom II Triple-Core AMD Phenom II Quad-Core
----------------	---

Paměť

Konektor paměťového modulu	dva konektory SODIMM s uživatelským přístupem
Typ paměti	SODIMM DDR3

Paměť

Provozní frekvence paměti:

Inspiron N5010

Intel Core i7 1333 MHz
Dual-Core

Intel Pentium,
Intel Core i3
a Intel Core i5
Dual Core 1067 MHz

Inspiron M5010

AMD Phenom 1333 MHz

AMD Athlon,
AMD Turion a
AMD V-Series
Single-Core 1067 MHz

Kapacity paměťových modulů 1 GB, 2 GB a 4 GB

Paměť

Možné konfigurace paměti	2 GB, 3 GB, 4 GB, 5 GB, 6 GB a 8 GB
--------------------------	-------------------------------------

POZNÁMKA: Pokyny pro instalaci dalších paměťových modulů viz *Servisní příručka* na adrese support.dell.com/manuals.

Komunikace

Modem (volitelně)	Externí modem V.92 56K USB
Síťový adaptér	10/100 Ethernet LAN na systémové desce
Bezdrátová síť	Bezdrátová technologie WLAN Wi-Fi g/gn/agn; WiMax/Wi-Fi agn; Bluetooth®; WWAN

Konektory

Zvuk	jeden konektor mikrofonu, jeden konektor stereofonních sluchátek nebo reproduktorů
Mini-Card	jeden slot Half Mini-Card
HDMI	jeden 19kolíkový konektor
Síť	jeden konektor RJ45
USB	tři 4kolíkové konektory USB 2.0
VGA	15kolíkový konektor
eSATA	jeden 7kolíkový/ 4kolíkový kombinovaný konektor eSATA/USB

Konektory

Čtečka
multimediálních karet Jeden slot 7-v-1

Čtečka multimediálních karet

Podporované karty Paměťová karta Secure Digital (SD)
Karta Secure Digital High Capacity (SDHC)
Memory Stick
Memory Stick PRO
MultiMedia Card (MMC)
MMC+
xD-Picture Card

Zvuk

Řadič zvuku IDT-92HD79B1
Reproduktory 2 x 2 Watty
Ovládání hlasitosti programové nabídky softwaru, ovladače médií

Video

Inspiron N5010:

Samostatné

Řadič ATI Mobility Radeon™
zobrazovacího HD 5470
zařízení ATI Mobility Radeon
HD 550v
ATI Mobility Radeon
HD 5650

Paměť DDR3 512 MB/1 GB
zobrazovacího DDR3 1 GB
zařízení

Video

UMA

Řadič zobrazovacího zařízení	Grafická karta Intel® HD
Paměť zobrazovacího zařízení	Až 1752 MB sdílené paměti

Inspiron M5010:

Samostatné

Řadič zobrazovacího zařízení	ATI Mobility Radeon HD 550v
Paměť zobrazovacího zařízení	DDR3 1 GB

Video

UMA

Řadič zobrazovacího zařízení	ATI Mobility Radeon HD 4250
Paměť zobrazovacího zařízení	Až 3067 MB sdílené paměti

Kamera

Pixely	1,3 megapixely
Rozlišení videa	640 × 480 při 30 snímcích/s

Technické údaje

Displej

Typ	15.6" HD, podsvícení WLED, TrueLife
Rozměry:	
Výška	193,54 mm (7,62 palců)
Šířka	344,23 mm (13,55 palců)
Úhlopříčka	396,42 mm (15,6 palců)
Maximální rozlišení	1366 x 768
Obnovovací frekvence	60 Hz
Provozní úhel	0° (zavřený) až 135°
Horizontální zobrazovací úhel	40/40

Displej

Vertikální zobrazovací úhel	15/30 (H/L)
Rozteč pixelů	0,252 x 0,252 mm

Klávesnice

Počet kláves	102 (USA a Kanada); 103 (Evropa); 106 (Japonsko); 105 (Brazílie)
--------------	---

Dotykový panel

Šířka	90,0 mm (3.54 in) aktivní oblast snímače
Výška	45,2 mm (1.78 in) obdélník

Baterie

9člávková baterie Li-Ion „smart“

Výška	22,80 mm (0,9 palců)
Šířka	214 mm (8,43 palců)
Hloubka	78,76 mm (3,10 palců)
Hmotnost	0,52 kg (1,15 lb)

6člávková baterie Li-Ion „smart“

Výška	22,80 mm (0,9 palců)
Šířka	214 mm (8,43 palců)
Hloubka	57,64 mm (2,27 palců)
Hmotnost	0,34 kg (0,75 lb)

Napětí 11,1 V DC
(6-, 9člávková baterie)

Doba nabíjení (přibližně) 4 hodiny (při vypnutém počítači)

Baterie

Doba provozu Doba provozu na baterii závisí na provozních podmínkách.

Knoflíková baterie CR-2032

Napájecí adaptér

 **POZNÁMKA:** Používejte pouze napájecí adaptéry určené pro váš počítač. Seznamte se s bezpečnostními informacemi dodanými k počítači.

Vstupní napětí 100–240 V stř.

Vstupní proud (maximální)

65 W/90 W 1,7 A

130 W 2,5 A

Vstupní frekvence 50–60 Hz

Napájecí adaptér

Výstupní proud 65, 90 nebo 130 W

Výstupní proud

65 W 3,34 A (stálý)

90 W 4,62 A (stálý)

130 W 6,7 A (stálý)

Jmenovité
výstupní napětí 19,5 V stejn.

Provozní
teplota 0 až 40 °C
(32 až 104 °F)

Skladovací
teplota -40 až 70 °C
(-40 až 158 °F)

Rozměry

Výška 31,8 až 34 mm
(1,25 až 1,34 palců)

Šířka 376 mm (14,8 palců)

Rozměry

Hloubka 262 mm (10,31 palců)

Hmotnost
(s 6čláňkovou
baterií) Možnost konfigurace na
méně než 2,7 kg
(5.95 lb)

Okolí počítače

Teplotní
rozsah:

Provozní 0 až 35°C
(32 až 95°F)

Skladovací -40 až 65°C
(-40 až 149°F)

Relativní vlhkost (maximální):

Provozní 10% až 90 % (bez
kondenzace)

Skladovací 5 % až 95% (bez
kondenzace)

Okolí počítače

Maximální vibrace (při použití náhodného spektra vibrací, které simuluje prostředí uživatele):

Provozní 0,66 GRMS

Neprovozní 1.30 GRMS

Maximální náraz (provoz: měřeno s pomocí nástroje Dell Diagnostics, když je pevný disk v provozu a při 2ms polosinusovém impulzu; mimo provoz: měřeno, když je pevný disk v poloze se zaparkovanou čtecí hlavou a při 2ms polosinusovém impulzu):

Provozní 110 G

Neprovozní 160 G

Okolí počítače

Nadmořská výška (maximální):

Provozní –15,2 až 3048 m
(–50 až 10000 stop)

Skladovací –15,2 až 10 668 m
(–50 až 35 000 stop)

Úroveň uvolňování kontaminujících látek do vzduchu
G2 nebo nižší dle normy
ISA-S71.04-1985

Dodatek

Informace pro normu NOM nebo oficiální mexickou normu (pouze pro Mexiko)

K zařízení popsanému v tomto dokumentu se vztahují v souladu s požadavky oficiální mexické normy NOM následující informace:

Dovozce:

Dell México S.A. de C.V.

Paseo de la Reforma 2620 – Flat 11°

Col. Lomas Altas

11950 México, D.F.

Zákonné číslo modelu	Napětí	Frekvence	Spotřeba	Výstupní napětí	Intenzita výstupu
P10F	100-240 V stř.	50-60 Hz	1,5 A/1,6 A/ 1,7 A/2,3 A/ 2,5 A	19,5 V stejn.	3,34 A/ 4,62 A/ 6,7 A

Podrobnosti viz také bezpečnostní informace dodané k počítači.

Další informace o vhodných bezpečných postupech naleznete na domovské stránce Regulatory Compliance (Soulad s předpisy) na adrese **www.dell.com/regulatory_compliance**.

Rejstřík

B

bezdrátové připojení k síti **53**

bezdrátové technologie

displej **18**

C

Centrum podpory společnosti Dell **60**

D

DataSafe Local Backup **74**

DellConnect **83**

Dell Digital Delivery

instalace softwaru **24**

Dell:Factory Image Restore **78**

diagnostický nástroj Dell Diagnostics **66**

disky CD, přehrání a vytvoření **49**

disky DVD, přehrání a vytvoření **49**

106

Dotykový panel

Gesta **38**

E

e-mailové adresy

pro technickou podporu **84**

e-mailové adresy technické podpory **84**

I

indikátor aktivity pevného disku **33**

instalace a nastavení, než začnete **7**

K

kabelová síť

síťový kabel, připojení **9**

Karta SIM **14**

kontrolka napájení **33**

kontrolka stavu baterie **33**

Kontrolní seznam diagnostiky **89**

M

Médium pro obnovení systému **77**

možnosti opětovné instalace systému **71**

možnosti počítače **48**

N

napájecí rozdvójky, použití **8**

nápověda

získání pomoci a technické podpory **81**

O

Obnovení systému **73**

obnovení výrobní bitové kopie **78**

odeslání produktů

k vrácení nebo opravě **86**

Online kontaktování společnosti Dell **90**

ovladače a soubory ke stažení **94**

P

počítač, instalace a nastavení **7**

poskytovatel služeb Internetu (ISP)

poskytovatel služeb Internetu **20**

potíže, řešení **52**

potíže se softwarem **57**

potíže s hardwarem

diagnostika **65**

potíže s napájením, řešení **54**

potíže s pamětí

řešení **56**

přihlášení na server FTP, anonymní **84**

připojení

k Internetu **20**

připojení k Internetu **20**

Rejstřík

připojení k síti

oprava **54**

produkty

informace a nákup **85**

proudění vzduchu, dostatečné **7**

Průvodce řešením potíží s hardwarem **65**

R

reklamace v záruce **86**

Ř

řešení potíží **52**

S

softwarové funkce **48**

Systémové zprávy **62**

T

technické údaje **95**

telefonické kontaktování společnosti

Dell **88**

V

ventilace, zajištění **7**

vyhledání dalších informací **92**

W

weby technické podpory

po celém světě **83**

Windows

Průvodce ověřením kompatibility
programů **57**

Windows, opětovná přeinstalace **77**

Z

zákaznický servis **82**

zálohování a obnovení **49**

zdroje informací, vyhledání dalších **92**

Vytištěno v Polsku

www.dell.com | support.dell.com



0PW0K5A04